

SLIDING PATIO SECURITY SCREEN DOOR

INSTALLATION INSTRUCTIONS

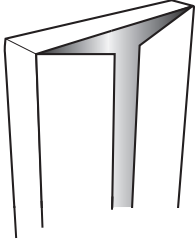

- Read completely through the installation instructions before proceeding with installation
- Use appropriate protective equipment, including safety glasses
- Children should not be allowed in work area
- Failure to install door correctly could result in injury



RETAIN PACKAGING DURING INSTALLATION

Do NOT discard packaging materials until installation is complete

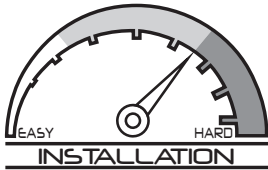

PROFESSIONAL INSTALLATION RECOMMENDED

Above average degree of difficulty. Requires installation experience.



helpmeinstallit.com

NEED HELP?

REVIEW INSTALLATION VIDEO

Even professional installers will benefit from watching.



1-866-317-8867
support@uhdco.com

CONTACT US BEFORE RETURNING

Customer service and technical support are available.
Monday - Friday: 7:00am - 5:00pm PT

RECOMMENDED TOOLS



Safety Glasses



Measuring Tape



Pencil



Masking Tape



Drill Bit
1/8"



Drill



Phillips-head
screwdriver



Putty Knife



Level



Plastic
Shims



Pick



Box Cutter

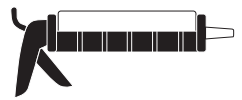

Paintable Caulk &
Caulk Gun

DOOR PARTS

- A) Security screen door panel (1)
- B) Security screen door exterior handle (1)
- C) Latch jamb extender (1)
- D) Interlock (1)
- E) Screen door track insert (1) *included if vinyl main patio door indicated on order*
- F) Slide stop (1)

HARDWARE & FASTENERS

- G) Latch jamb extender shims (20)
- H) Latch plate alignment pin (1)
- I) #6-20 x 5/8" self-drilling interlock mounting screws (9)
- J) #6 x 2-1/2" pan-head latch jamb extender mounting screws (5)
- K) M4.2 x 19mm flat-head exterior handle mounting screws (2)
- L) #8 x 1-1/2" pan-head slide stop mounting screw (1)
- M) #6 x 1/2" flat-head self-drilling latch plate screw (10)
- N) Touch-up paint
- O) T25 Torx® tamperproof security bit
- P) Hole plug

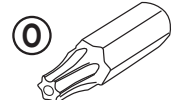
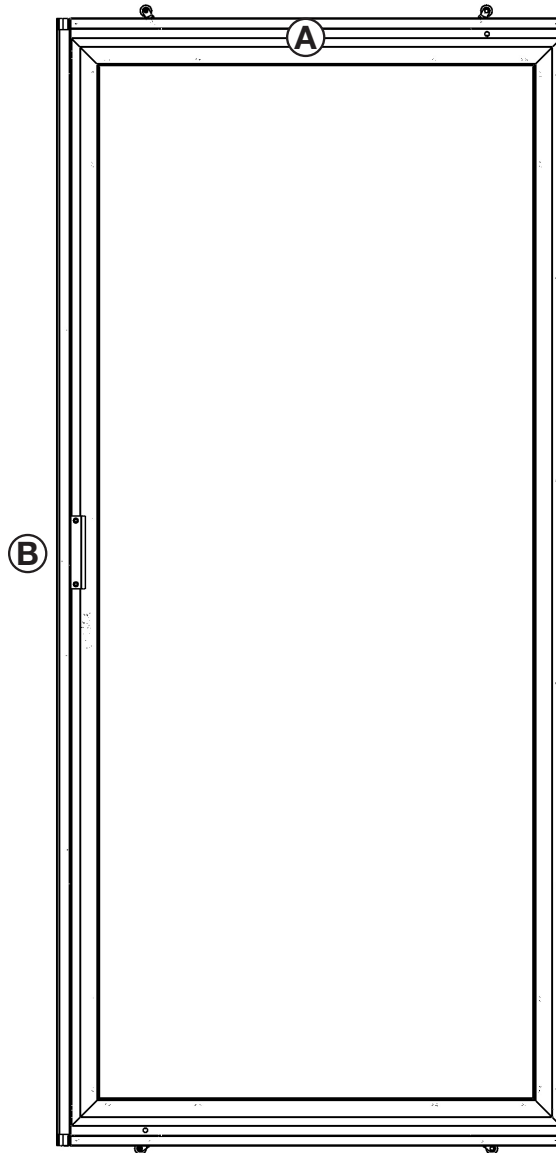
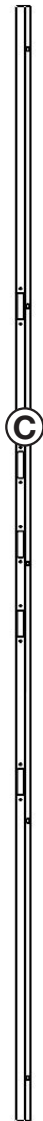
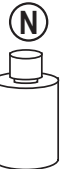
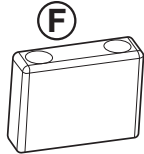
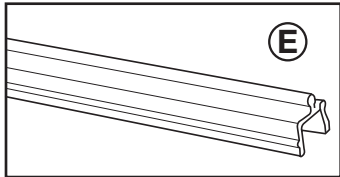

Keep this T25 Torx tamperproof security bit for future adjustments

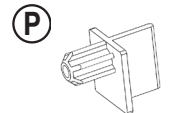

1 Replace screen door track (if applicable)

If your order indicated your main patio door is vinyl, it is important to replace the vinyl screen door track insert with the metal track insert (E) provided to support the increased weight. If your main patio door is metal, you may skip ahead to cleaning the patio screen door track at the end of this step.

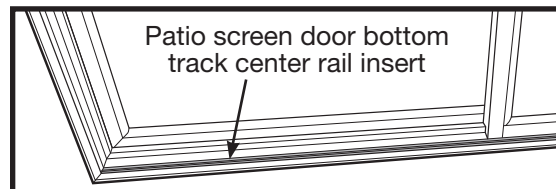

Remove the existing insert by placing a putty knife along the back edge and using a pick to pull up the end. Carefully remove entire track.

Measure the existing insert just removed and cut new insert to that length.

Locate the ridge on the replacement rail insert. The ridge should be on the back side with the rail facing up when installing. Install by sliding or snapping the replacement rail into the track.

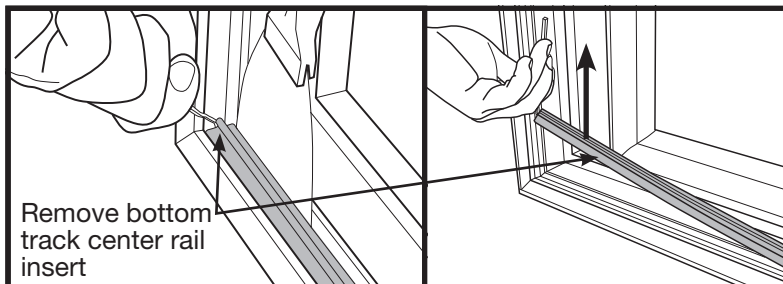

Your new patio security screen door will always operate best when installed and maintained in a clean patio screen door track. Clean the track thoroughly using soap and water all the way around the opening. Air or towel dry completely before continuing installation.

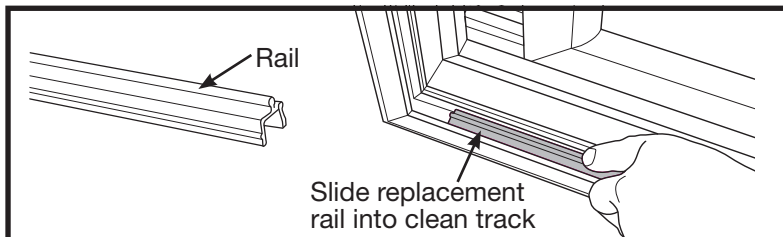

2 Mark main patio door

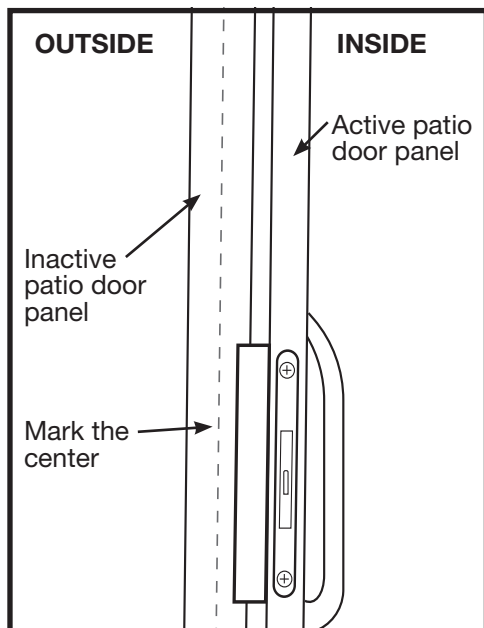

Measure to the middle of the inside face of the main patio door inactive panel's center vertical stile and mark lightly with a pencil from top to bottom.

3) Install security screen door panel

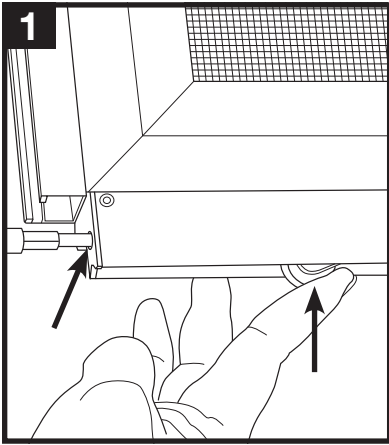

Using the T25 Torx tamperproof security bit (O), adjust the bottom wheels so they are fully retracted.

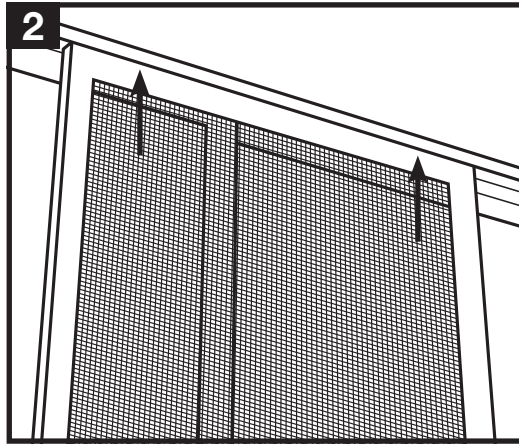

Place the top wheels of the panel (A) into the screen door top pocket, then lift panel up and position the bottom wheels in place on the screen door track.

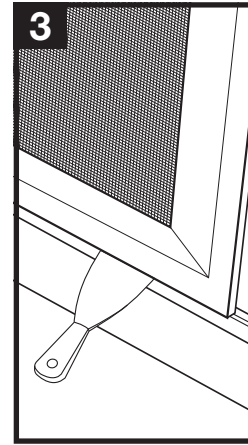

Use a putty knife to depress the wheels if it is a tight fit.

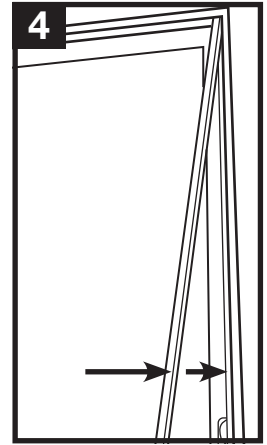

Stand the latch jamb extender (C) in place on the latch side of the main patio door.

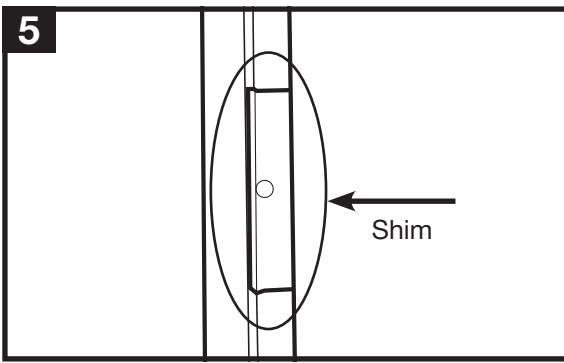

If your main patio door is equipped with a pocket that is deeper than the latch jamb extender mounting leg, attach the shims (H) provided in 5 places on the back of the jamb extender (C) mounting leg. It may be necessary to snap together multiple shims to clear the edge of the pocket and install flat in the bottom of the pocket. Leave the latch jamb extender in place.

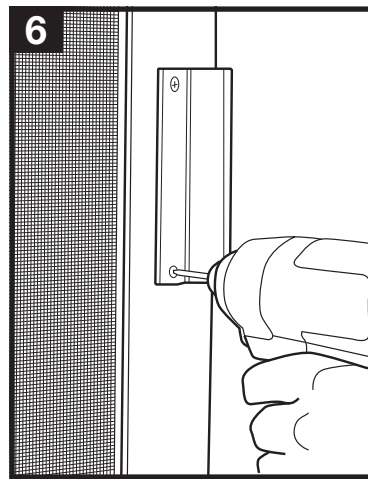

Install the exterior handle (B) on the security screen door panel (A) using the screws (K) provided.

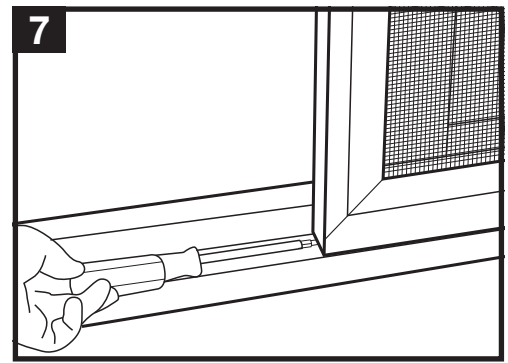

Using the T25 Torx tamperproof security bit (O), adjust the bottom wheels to lift the panel further into the top patio screen door pocket and for smooth sliding operation as needed.

4) Align latch plates

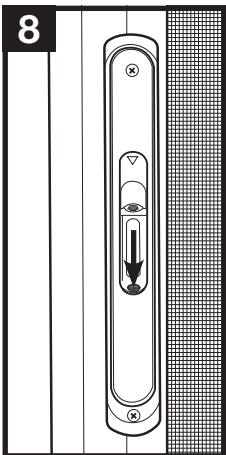

Ensure the multi-point lock is unlocked by pushing down on the latch on the inside of the security screen door panel.

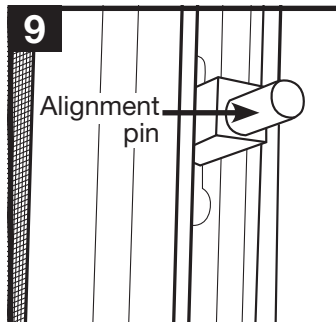

Place the latch plate alignment pin (H) on the middle locking knob on the security screen door panel and slide the door closed, moving the adjustable latch plate up or down as needed for the latch plate alignment pin to pass through.

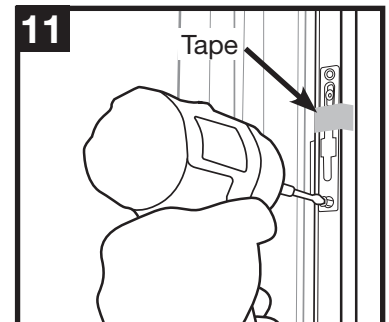
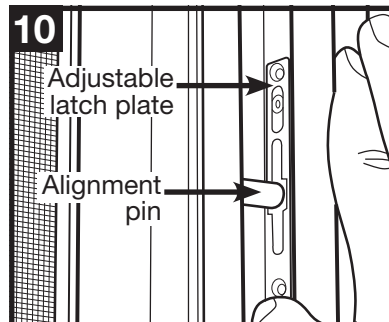

Use tape to temporarily hold the latch plate in position. Repeat the procedure for the remaining latch plates. Ensure the door closes properly without interference between the lock heads and latch plate. If the edge of the door panel and the edge of the latch jamb extender are not completely parallel, adjust the height of the wheels until they line up properly.

5 Install latch jamb extender

Close the screen door panel from inside the home. If your patio door is equipped with a pocket that is wider than the latch jamb extender mounting leg, there will be visible gaps between the mounting leg and the edge of the pocket. Install and cut shims (G) in the visible gaps between the mounting leg and edge of the pocket at each of the 5 locking points.

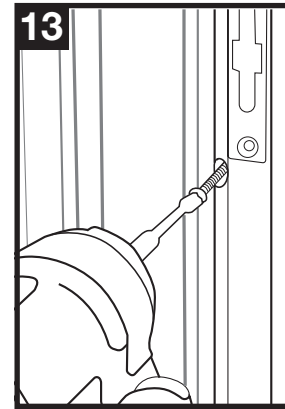
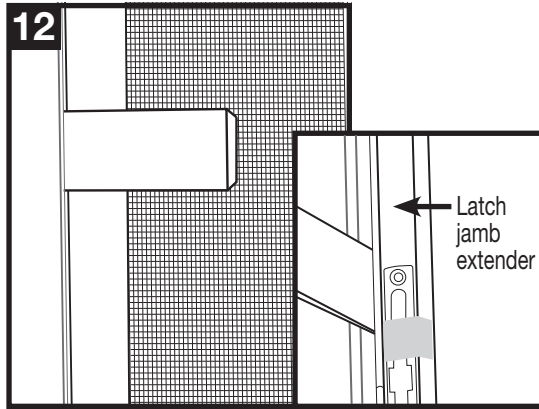

Mark and drill holes to mount the latch jamb extender (C) using a 1/8" drill bit. Fasten the latch side jamb extender to the patio door frame using the #6 x 2-1/2" pan head screws (J) provided.

6 Fasten latch plates

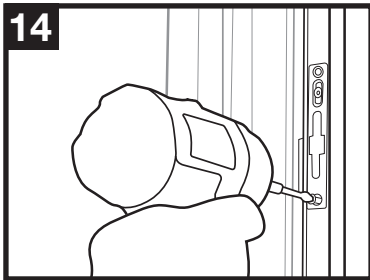

Fasten a latch plate in place using 2 of the #6 x 1/2" flat head self-drilling screws (M) provided and remove the tape. Repeat the procedure for the remaining latch plates. Test the operation of the 3-point locking system and adjust latch plate(s) if there is any interference. Slight adjustments to the height of the bottom wheels may also be made to improve lock operation so long as the door continues to slide properly.

7 Install interlock

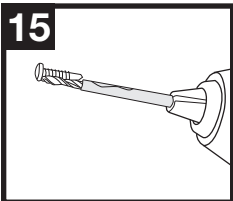

Mark a 1/8" drill bit with tape to indicate the length of the #6-20 x 5/8" self-drilling interlock mounting screw (I). Drilling too deeply into the patio door may result in cracked or broken glass.

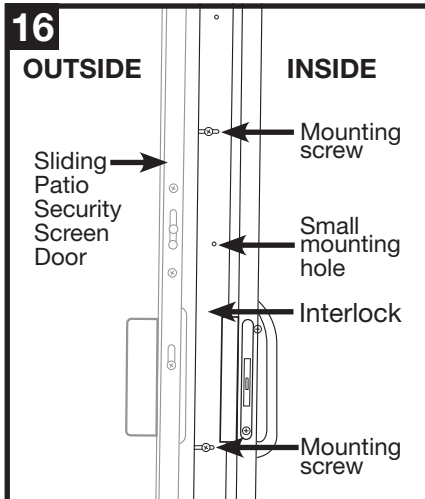

Slide the interlock (D) into position with the oval mounting holes over the line scribed on the inactive panel vertical stile. Using a 1/8" bit, drill at least 5 mounting holes in the main patio door inactive panel through the oval mounting holes, **being EXTREMELY CAREFUL not to drill any deeper than the tape mark on the drill bit**. Slide the screen door panel closed, which will align the interlock's depth properly. From inside the home, tighten the 5 mounting screws (I) already installed loosely and install the last 2 mounting screws in the small mounting holes.

WARNING: Drilling too deep may break patio door glass

8 Install slide stop and hole plug

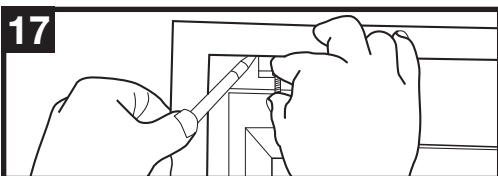

Position the slide stop (F) in the top screen door pocket just inside the far vertical stile on the inactive patio door panel and mark. Using a 1/8" bit, drill the mounting hole and install the slide stop with the bumper facing the patio security screen door panel using the #8 x 1-1/2" pan-head mounting screw (L) provided.

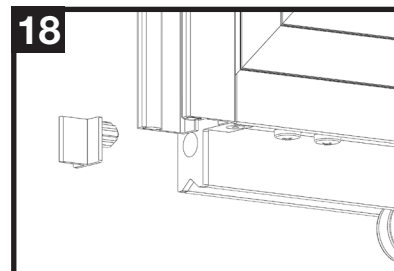

Next insert the round end of the hole plug (P) into the adjustment screw hole on the latch side of the door.

Care and maintenance

Over time, airborne dust, dirt, and impurities can accumulate, which will cause visual defects to the door or window screen and - if so equipped - the Meshtec screen, and - if not regularly and properly removed - can lead to further damage, staining, and corrosion. Your cleaning schedule depends upon your environment:

ENVIRONMENT	DESCRIPTION	CLEANING SCHEDULE
Mild	Inland, rural, and away from urban activity	every 6 months
Moderate	Urban/suburban, inland	every 3 months
Extreme	Urban/suburban, coastal (within 25 miles)	every 2-4 weeks

Thoroughly wash the door frame and Meshtec screen - if so equipped - using a soft cloth, mild soap, and water. Do not use strong solvent or abrasive based cleaners. Take care to avoid exposing handles, hinges, and lock(s) to excessive amounts of water. Using a dry, soft cloth, remove any excess water when done. For products including a Meshtec screen, pay particular attention to drying the screen to frame attachment area fully. Avoid using any sharp objects or abrasive materials on the door frame or screen. Use white grease to lubricate the hinges at each cleaning.

Warranty

Your Unique Home Designs/Titan security door or window screen is covered by a 10 Year Replacement Warranty. You will receive a new door or window screen at no additional charge if your product shows defects in materials or workmanship within 10 years of the date of manufacture. An additional 5 year warranty protection is awarded (for 15 year total warranty) when the product is registered on-line at uniquehd.com/registration. If your home is burglarized and entry was accomplished through a properly installed UHD/Titan security door locked with a double deadbolt, 3-point locking system or single deadbolt on a door equipped with a perforated metal or Meshtec screen or a properly installed and closed window screen, you are covered by the Home Protection Guarantee and will receive a new door or window screen (product only, installation excluded) at no charge or reimbursement of up to \$1,000 of your insurance deductible. Components pre-installed on the security door or window screen (such as locks, handles, rollers, sweeps) are covered for one year from date of purchase. Accessories added to the security door by the purchaser are not covered by this warranty. Failure to follow the installation instructions included with the product voids this warranty. Any problem caused by abuse, misuse, failure to follow the care and maintenance instructions, adjustments due to settling of the structure that the product is mounted on, or acts of God, are also not covered under this warranty. Replacement items may vary in style due to changes in suppliers, products, and colors. UHD/Titan is not responsible for any labor expense required to install the replacement product. UHD/Titan is not responsible for securing the property while warranted items are being repaired or replaced.

To make a claim under this Warranty, send a brief written description of the problem, a picture of the claim, proof of purchase, and your contact information to: Unique Home Designs, Attn.: Warranty Claims, 1811 S. Alma School Rd. Ste 190, Mesa AZ 85210 or can be emailed to support@uhdco.com

'Meshtec' is the registered Trade Mark of Meshtec International Co., Ltd. ('MTC') in the United States and other various worldwide jurisdictions (including registrations pending) and may not be used without the prior written consent of MTC. Genuine Meshtec is registered trademark of Meshtec International Co., Ltd. Patent #'s: 6,802,357 & 8,191,606 Registered Trademarks 4,337,128 ('Meshtec') & 4,337,135 ('Genuine Meshtec Security Mesh'). Patent Pending.

Torx® is a registered trademark of Acument Intellectual Properties, LLC

Extend Your Warranty!

When you register on-line at uniquehd.com/registration

PATIO DESLIZANTE PUERTA CON MAMPARAS DE SEGURIDAD

Instrucciones de instalación



- Lee todas las instrucciones de instalación del kit antes de la instalación
- Usa el equipo de protección apropiado, incluyendo gafas de seguridad
- Mantén los niños alejados del área de trabajo
- Instalar incorrectamente la puerta puede causar lesiones

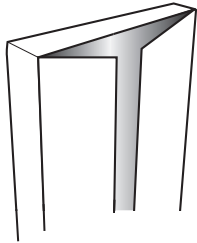

CONSERVA EL EMPAQUE DURANTE LA INSTALACIÓN

NO deseches los materiales del empaque hasta que la instalación haya terminado.

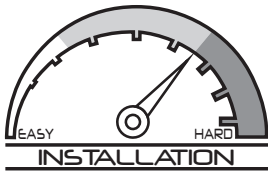

SE RECOMIENDA UNA INSTALACIÓN PROFESIONAL

Grado de dificultad por encima del promedio. Requiere experiencia en la instalación.



helpmeinstallit.com

¿NECESITAS AYUDA?

CONSULTA EL VIDEO DE INSTALACIÓN

Incluso los instaladores profesionales se benefician al verlo.



1-866-317-8867
support@uhdco.com

CONTÁCTANOS ANTES DE DEVOLVERLO

Servicio al cliente y soporte técnico disponibles.

Lunes - Viernes: De 7:00 am a 5:00 pm Hora del Pacífico

RECOMMENDED TOOLS



Gafas de seguridad



Cinta de medir



Lápiz



Cinta adhesiva



Broca
1/8"



Taladro



Destornillador de cabeza Phillips



Espátula



Nivel



Cuñas de plástico



Elegir



Cortador de cajas



Pistola para pasta selladora y pasta selladora que se puede pintar

PIEZAS DE LA PUERTA

- A) Panel de puerta con mosquitero de seguridad (1)
- B) Manija exterior de puerta mosquitera de seguridad (1)
- C) Extensor de jamba de pestillo (1)
- D) Entrelazar (1)
- E) Inserción de riel de puerta mosquitera (1) *incluido si la puerta principal de vinilo para patio se indica en el pedido*
- F) Tope deslizante (1)

HERRAJES Y SUJETADORES

- G) Cuñas de extensión de jamba de pestillo (20)
- H) Pasador de alineación de la placa del pestillo (1)
- I) #6-20 x 5/8" tornillos de montaje de enclavamiento auto perforantes (9)
- J) #6 x 2-1/2" tornillos de montaje del extensor de la jamba del pestillo de cabeza plana (5)
- K) M4.2 x 19mm tornillos de montaje de mango exterior de cabeza plana (2)
- L) #8 x 1-1/2" tornillo de montaje de tope deslizante de cabeza plana (1)
- M) #6 x 1/2" tornillo de placa de pestillo auto perforante de cabeza plana (10)
- N) Retocar la pintura
- O) Punta de seguridad T25 Torx® a prueba de manipulaciones
- P) Tapón de orificio

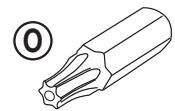
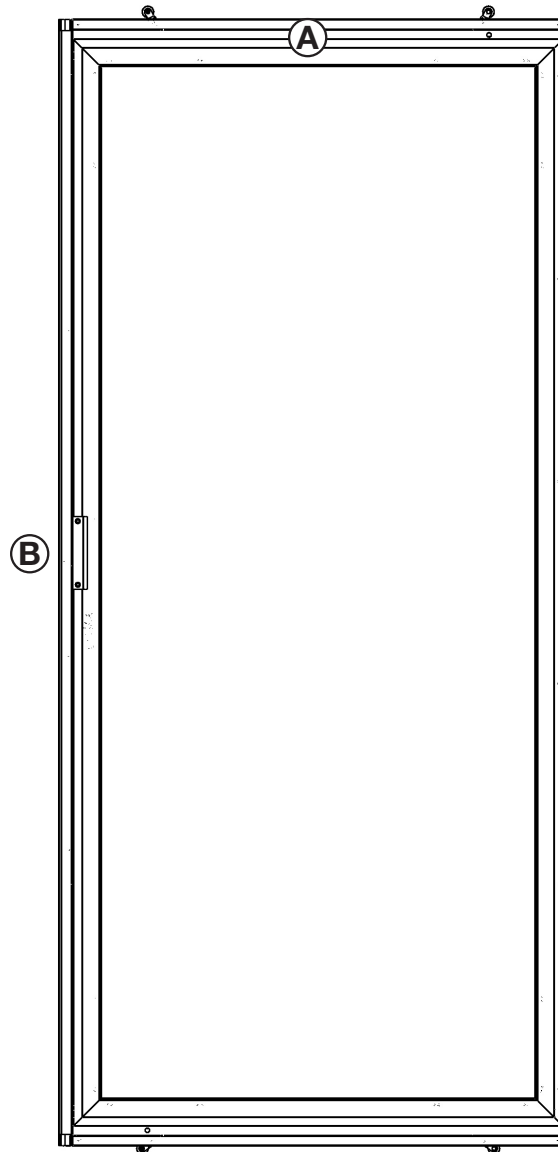
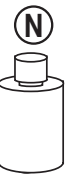
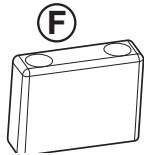
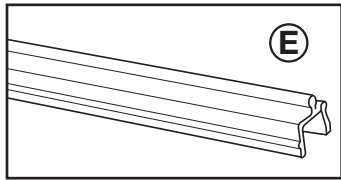

Guarde este bit de seguridad T25 Torx a prueba de manipulaciones para futuros ajustes

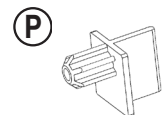

1 Reemplace el riel de la puerta mosquitera (si corresponde)

Si su pedido indicó que la puerta principal del patio es de vinilo, es importante reemplazar el inserto de riel de la puerta con mosquitero de vinilo por el inserto de riel de metal **(E)** provisto para soportar el aumento de peso. Si la puerta principal del patio es de metal, puede pasar a limpiar el riel de la puerta mosquitera al final de este paso.

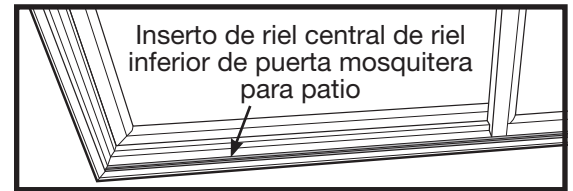

Retire el inserto existente colocando una espátula a lo largo del borde posterior y usando una púa para tirar del extremo. Retire con cuidado toda la pista.

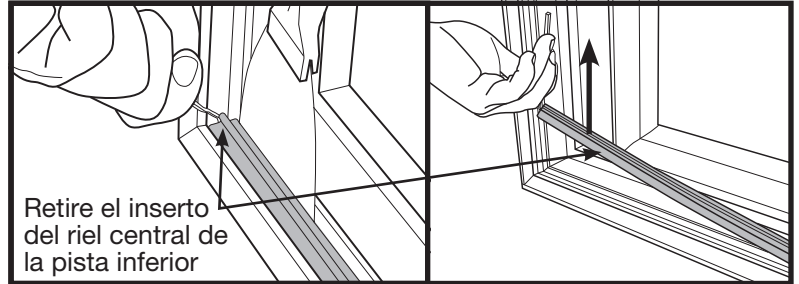

Mida el inserto existente que acaba de quitar y corte el nuevo inserto a esa longitud.

Localice la cresta en el inserto de riel de reemplazo. La cumbrera debe estar en la parte posterior con el riel hacia arriba cuando se instale. Instale deslizando o encajando el riel de reemplazo en el riel.



Su nueva puerta mosquitera de seguridad para patio siempre funcionará mejor cuando se instale y mantenga en un riel limpio de puerta mosquitera para patio. Limpie la pista a fondo con agua y jabón alrededor de la abertura. Seque completamente al aire o con una toalla antes de continuar con la instalación.

2 Marque la puerta del patio principal

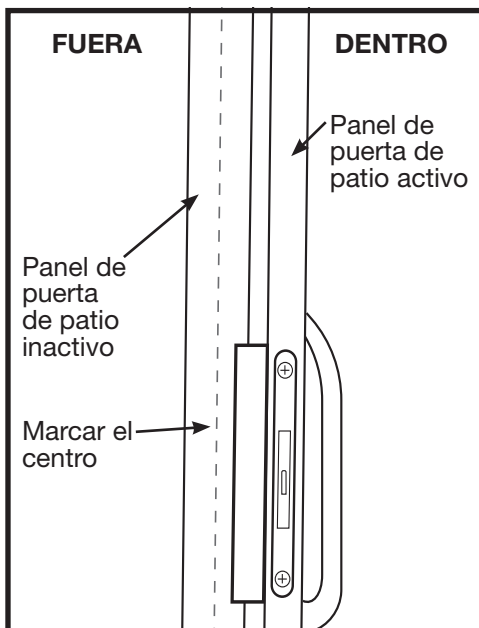

Mida hasta la mitad de la cara interior del montante vertical central del panel inactivo de la puerta del patio principal y marque ligeramente con un lápiz de arriba a abajo.

3 Instale el panel de la puerta con mosquitero de seguridad

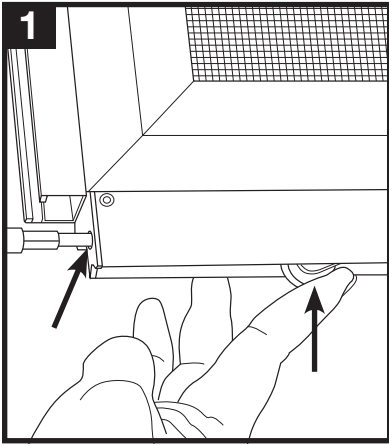

Usando la broca de seguridad a prueba de manipulaciones T25 Torx (O), ajuste las ruedas inferiores para que estén completamente retraídas.

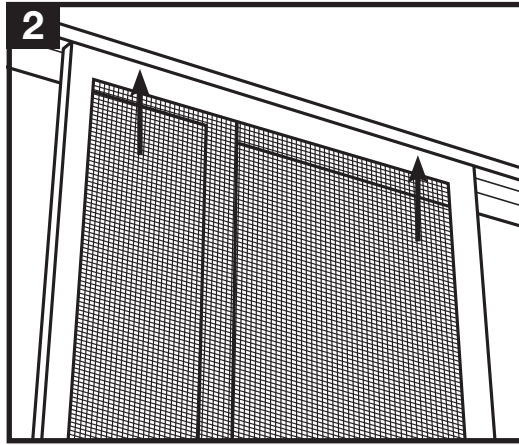

Coloque las ruedas superiores del panel (A) en el bolsillo superior de la puerta mosquitera, luego levante el panel y coloque las ruedas inferiores en su lugar en el riel de la puerta mosquitera.

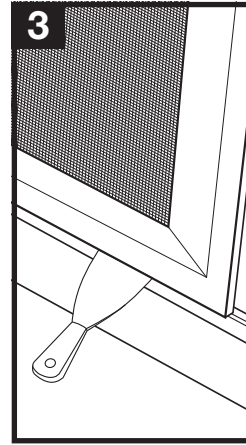

Use una espátula para presionar las ruedas si están ajustadas.

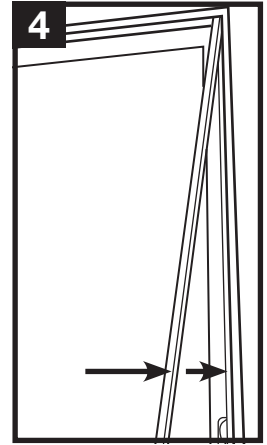

Coloque el extensor de la jamba del pestillo (C) en su lugar en el lado del pestillo de la puerta principal del patio.

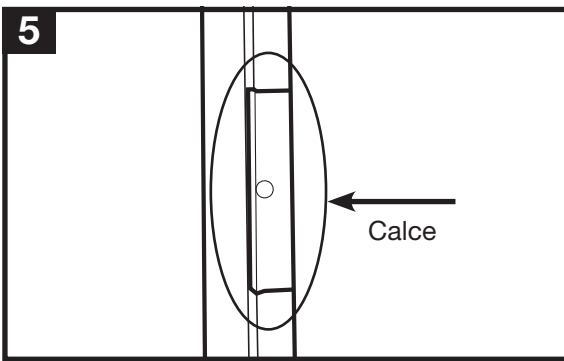

Si la puerta de su patio principal está equipada con un bolsillo que es más profundo que la pata de montaje del extensor de la jamba del pestillo, coloque las calzas (G) provistas en 5 lugares en la parte posterior de la pata de montaje del extensor de la jamba (C).

Puede ser necesario unir varias cuñas para despejar el borde del bolsillo e instalarlas planas en la parte inferior del bolsillo.

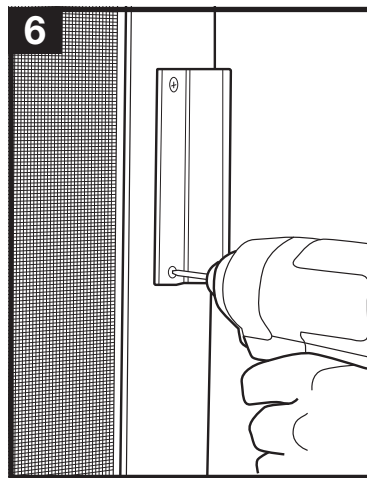

Instale la manija exterior (B) en el panel de la puerta mosquitera de seguridad (A) usando los tornillos (K) provistos.

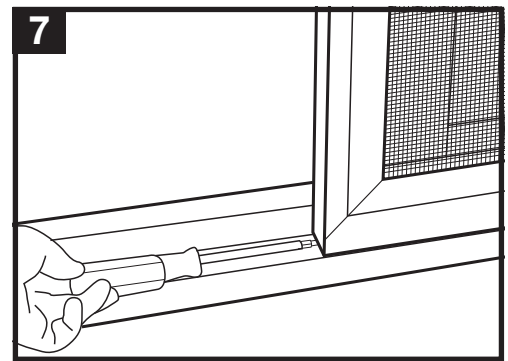

Usando la broca de seguridad a prueba de manipulaciones T25 Torx (O), ajuste las ruedas inferiores para levantar el panel más adentro del bolsillo superior de la puerta del patio y para una operación de deslizamiento suave según sea necesario.

4 Alinear las placas de cierre

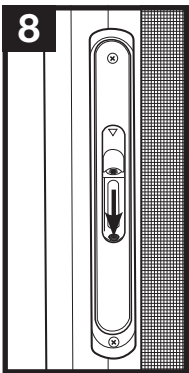

Asegúrese de que la cerradura multipunto esté desbloqueada presionando el pestillo en el interior del panel de la puerta con mosquitero de seguridad.

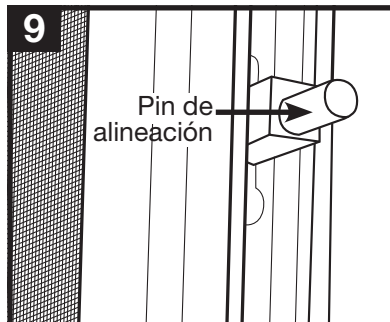

Coloque el pasador de alineación de la placa del pestillo (H) en la perilla de bloqueo central en el panel de la puerta con mosquitero de seguridad y deslice la puerta para cerrarla, moviendo la placa del pestillo ajustable hacia arriba o hacia abajo según sea necesario para que pase el pasador de alineación de la placa del pestillo.

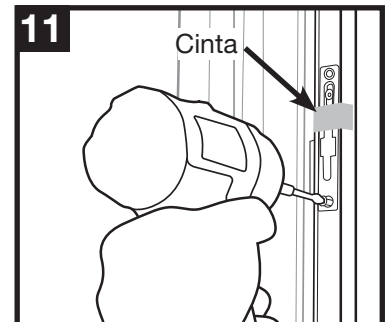
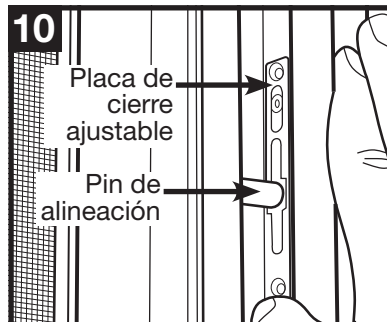

Usar cinta para sujetar temporalmente la placa del pestillo en su posición. Repeat the procedure for the remaining latch plates. Asegúrese de que la puerta se cierre correctamente sin interferencia entre los cabezales de la cerradura y la placa del pestillo. Si el borde del panel de la puerta y el borde del extensor de la jamba del pestillo no están completamente paralelos, ajuste la altura de las ruedas hasta que queden alineadas correctamente.

5) Instale el extensor de la jamba del pestillo

Cierre el panel de la puerta mosquitera desde el interior de la casa. Si la puerta de su patio está equipada con un bolsillo que es más ancho que la pata de montaje del extensor de la jamba del pestillo, habrá espacios visibles entre la pata de montaje y el borde del bolsillo. Instale y corte calzas (G) en los espacios visibles entre la pata de montaje y el borde del bolsillo en cada uno de los 5 puntos de bloqueo.

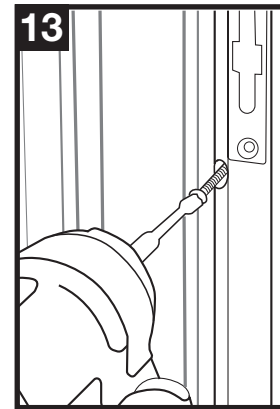
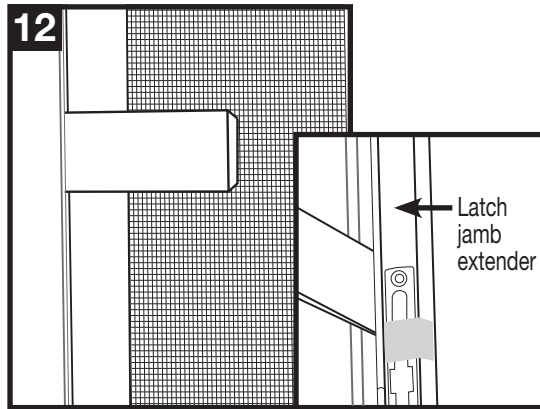

Marque y perforo orificios para montar el extensor de la jamba del pestillo (C) con una broca de 1/8 ". Sujete el extensor de la jamba del lado del pestillo al marco de la puerta del patio usando los tornillos de cabeza troncocónica # 6 x 2-1 / 2 "(J) provistos.

6) Apriete las placas de cierre

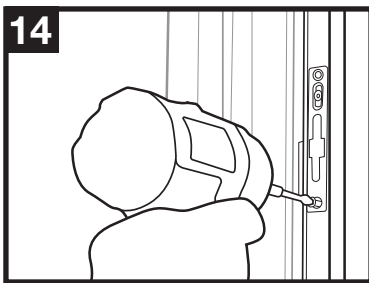

Fije la placa de cierre en su lugar usando 2 de los tornillos auto perforantes de cabeza plana # 6 x 1/2" (M) provistos y retire la cinta. Repita el procedimiento para las placas de cierre restantes. Pruebe el funcionamiento del sistema de bloqueo de 3 puntos y ajuste la (s) placa (s) del pestillo si hay alguna interferencia. También se pueden hacer ajustes leves a la altura de las ruedas inferiores para mejorar el funcionamiento de la cerradura siempre que la puerta continúe deslizándose correctamente.

7) Install interlock

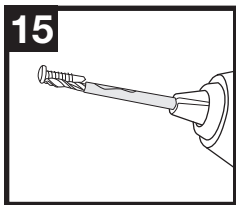

Marque una broca de 1/8 "con cinta adhesiva para indicar la longitud del tornillo de montaje de enclavamiento auto perforante # 6-20 x 5/8" (I). Perforar demasiado profundamente en la puerta del patio puede resultar en vidrios rotos o rotos.

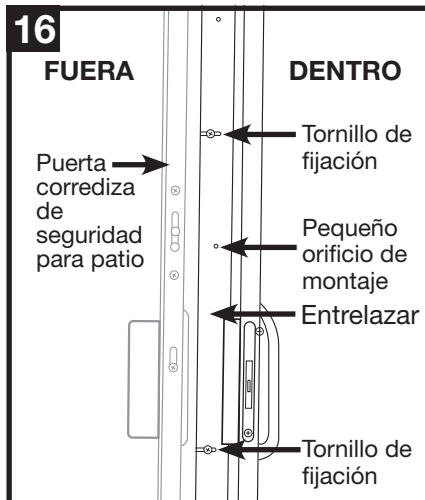

Deslice el enclavamiento (D) en su posición con los orificios de montaje ovalados sobre la línea trazada en el montante vertical del panel inactivo. Con una broca de 1/8 ", taladre al menos 5 orificios de montaje en el panel inactivo de la puerta principal del patio a través de los orificios de montaje ovalados, siendo **EXTREMADAMENTE CUIDADOSO** de no perforar más profundo que la marca de la cinta en la broca. Slide the screen door panel closed, which will align the interlock's depth properly. From inside the home, tighten the 5 mounting screws (I) already installed loosely and install the last 2 mounting screws in the small mounting holes.

ADVERTENCIA: Perforar demasiado profundo puede romper el vidrio de la puerta del patio

8) Instalar tope deslizante

Coloque el tope deslizante (F) en el hueco de la puerta con mosquitero superior, justo dentro del montante vertical lejano en el panel de la puerta para el patio inactivo y márkelo. Con una broca de 1/8", taladre el orificio de montaje e instale el tope deslizante con el tope mirando hacia el panel de la puerta con malla de seguridad para patio usando el tornillo de montaje de cabeza plana n.º 8 x 1-1/2" (L) provisto.

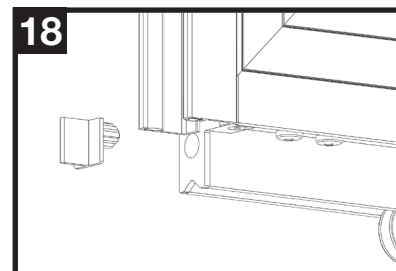
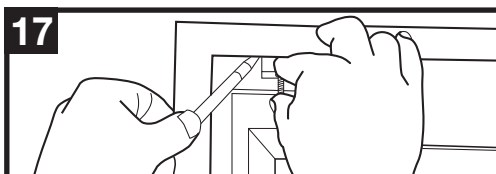

A continuación, inserte el extremo redondo del tapón del orificio (P) en el orificio del tornillo de ajuste en el lado del pestillo de la puerta.

Cuidado y mantenimiento

Con el tiempo se pueden acumular polvo, suciedad e impurezas en el aire, lo que provocará defectos visuales en la puerta o la ventana y, si está equipado, en la malla Meshtec y, si no se elimina con regularidad y de manera adecuada, puede provocar más daños, manchas y corrosión. Tu programa de limpieza depende de tu ambiente:

AMBIENTE	DESCRIPCIÓN	PROGRAMA DE LIMPIEZA
Suave	Tierra adentro, rural, y lejos de la actividad urbana	cada 6 meses
Moderado	Urbano moderado/suburbano, tierra adentro	cada 3 meses
Extremo	Urbano extremo/suburbano, costero (dentro de 25 millas)	cada 2 a 4 semanas

Lava bien el marco de la puerta y malla Meshtec, si está equipado, con un paño suave, jabón suave y agua. No utilices disolventes fuertes o limpiadores a base de abrasivos. No expongas las manijas, bisagras, ni los cerrojos a cantidades excesivas de agua. Al concluir, elimina el exceso de agua con un paño seco y suave. Para los productos que incluyen una malla Meshtec, presta especial atención al secar completamente el área de unión de la malla al marco. Evita usar objetos afilados o materiales abrasivos en el marco de la puerta o en la malla. Utiliza grasa blanca para lubricar las bisagras en cada limpieza.

Garantía

La malla para puerta o ventana de seguridad de Unique Home Designs/Titan está cubierta por una garantía de reemplazo de 10 años. Recibirá una nueva malla para puerta o ventana sin cargo adicional si su producto presenta defectos en los materiales o en la mano de obra dentro de los 10 años posteriores a la fecha de fabricación. Se otorga una garantía de protección adicional por 5 años (para un total de 15 años de garantía) cuando el producto se registra por Internet en uniquehd.com/registration. Si su casa sufre un robo y la entrada se realizó a través de una puerta de seguridad UHD/Titan correctamente instalada y cerrada con un cerrojo doble, un sistema de bloqueo de 3 puntos o un cerrojo simple en una puerta equipada con una pantalla de metal perforado o Meshtec o una ventana correctamente instalada y cerrada pantalla, usted está cubierto por la Garantía de protección del hogar y recibirá una nueva pantalla de puerta o ventana (solo producto, instalación excluida) sin cargo o reembolso de hasta \$ 1,000 del deducible de su seguro. Los componentes preinstalados en la malla para puerta o ventana de seguridad (como cerraduras, manijas, rodillos, barredores) están cubiertos por un año a partir de la fecha de compra. Los accesorios agregados a la puerta de seguridad por el comprador no están cubiertos por esta garantía. El incumplimiento de las instrucciones de instalación incluidas con el producto anula esta garantía. Cualquier problema causado por abuso, mal uso, incumplimiento de las instrucciones de cuidado y mantenimiento, ajustes debido al asentamiento de la estructura en la que está montado el producto, o casos fortuitos, tampoco están cubiertos por esta garantía. El estilo de los repuestos puede variar debido a cambios de proveedores, productos y colores. UHD/Titan no es responsable de ningún gasto de mano de obra necesario para instalar el producto de reemplazo. UHD/Titan no se responsabiliza por asegurar la propiedad mientras los artículos bajo la garantía estén siendo reparados o reemplazados.

Para efectuar una reclamación bajo esta garantía, envíe por escrito una descripción breve del problema, una foto de la reclamación, comprobante de compra y su información de contacto a: Unique Home Designs, Atención: Warranty Claims, 1811 S. Alma School Rd. Ste 190, Mesa AZ 85210 or can be emailed to support@uhdco.com

"Meshtec" es la marca comercial registrada de Meshtec International Co., Ltd. ("MTC") en los Estados Unidos y otras jurisdicciones mundiales (incluidos los registros pendientes) y no se puede utilizar sin el consentimiento previo por escrito de MTC. Genuine Meshtec es una marca registrada de Meshtec International Co., Ltd. N. ° de patentes: 6,802,357 y 8,191,606 Marcas comerciales registradas 4,337,128 ('Meshtec') y 4,337,135 ('Genuine Meshtec Security Mesh').
Patente pendiente.

Torx® es una marca registrada de Acument Intellectual Properties, LLC

¡Alarga tu garantía!

Cuando te registras por internet en uniquehd.com/registration