

# Installation Instructions

This Door Seal Kit fills in gap between bottom of security door and threshold of doorway. If your existing threshold extends under security door, only the bug sweep and top seal need to be installed (Skip steps 1 and 2).

## 1 Attach Bottom Bar to Door Frame

Make any necessary modifications to the bottom bar assembly to fit your door width and jamb size.

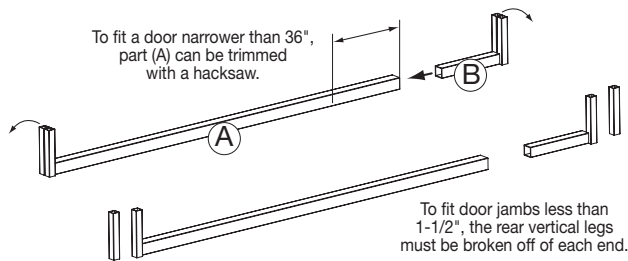

Adjust bottom bar assembly by sliding part (B) in or out of part (A) so that the "legs" fit into the door frame tubes. Adjust height so that top of bottom bar is level with existing threshold. Using a 5/32" drill bit, drill four pilot holes through the door frame into the permanent vertical leg as shown. Install bottom bar using four #10 self-tapping screws (F) as shown.

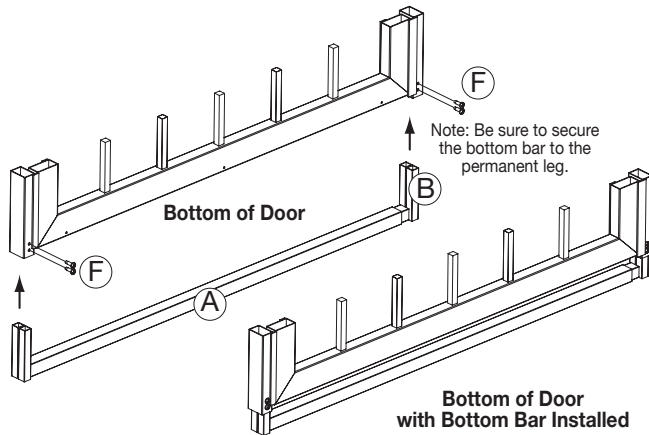

## 2 Secure Threshold Plate to Existing Threshold

Slide threshold plate (C) over the bottom bar and into place, extending over the existing threshold. Using a 1/8" drill bit, drill six pilot holes through the threshold plate and into your existing threshold. Fasten threshold plate to your existing threshold or stoop, and to the bottom bar, using six #8 black screws (G) as shown.

**Note:** Threshold plate may need to be cut to fit using tin snips, a jigsaw, or other suitable power tool.

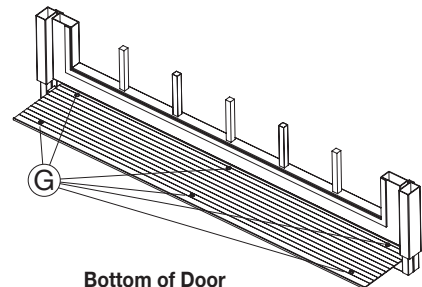
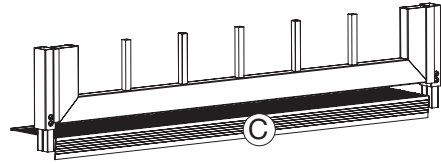

## 3 Attach Bug Sweep to Bottom of Door

If the bug sweep is wider than the door opening, mark width of opening between left and right frame on the bug sweep. Using a hack saw, trim bug sweep (D) at your markings to match opening.

Measure at each end and at center of door, the gap between metal flange on bug sweep (D) and threshold plate. Using a razor knife and a straight-edge, trim bug sweep to largest gap measurement.

Using a 1/8" drill bit and the bug sweep (D) as a template, drill four pilot holes in the interior-side of door.

Attach bug sweep (D) to interior-side of door using four #8 self-tapping screws (H).

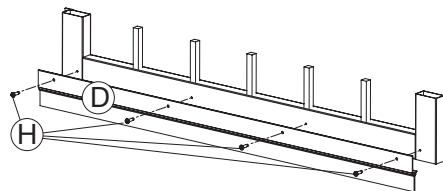

Bottom of Door with Bottom Bar, Threshold Plate and Bug Sweep Installed

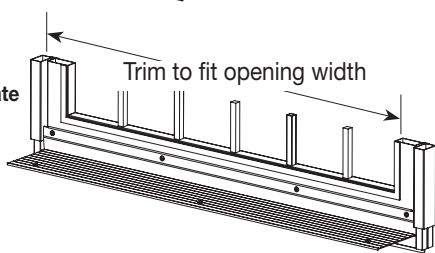

## 4 Attach Top Seal to Top of Door

Using 1/8" drill bit and top seal plate (E) as a template, drill three pilot holes in top of door.

Attach top seal plate (E) using three #8 self-tapping screws (H).

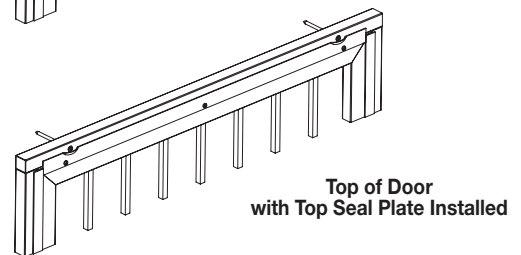
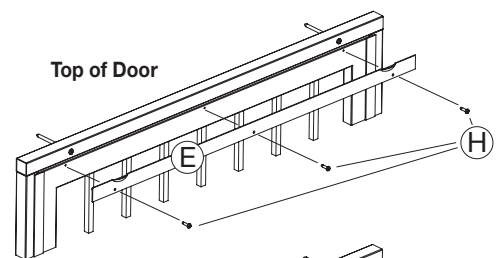

## Option Door Seal Kit Top Bar Trim Instructions for doors smaller than 36" wide

If the top bar is wider than the width of the door slab, a small section will need to be removed from between the screw notches. Measure the width of the door slab. Subtract this measurement from 36". The difference is the amount that needs to be removed.

On the top bar, mark one side at 1" from the center hole. From this mark, measure and mark the difference between the top bar and the slab. Using a hacksaw, trim at both markings. You will have one long piece and one short piece that when placed side-by-side will be the width of the door slab.

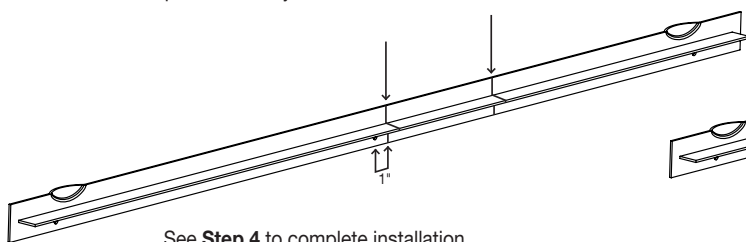

Using a 1/8" drill bit, drill a hole one inch from the end of the shorter piece that does not have a hole.

## Care and Maintenance:

As needed, clean rubber bug sweep with non-oily product such as mineral spirits.

# Instrucciones de Instalación

Este Juego de Sello Hermético para Puertas llena el espacio entre la parte inferior de la puerta de seguridad y el umbral de la entrada. Si su umbral existente se extiende por debajo de la puerta de seguridad, solamente se necesita instalar el bastidor de relleno y el sello hermético superior. (Omita los pasos 1 y 2).

## 1 Ajuste la Barra Inferior al Marco de la Puerta

Realice cualquier modificación necesaria al ensamblaje de la barra inferior para ajustar el ancho de su puerta con el tamaño de la jamba.

Para ajustar una puerta más angosta que 36", la parte (A) se puede recortar con una sierra.

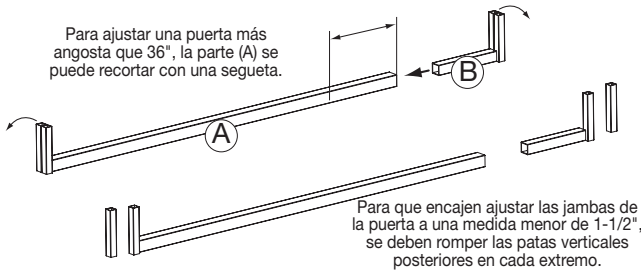

Ajuste el ensamblaje de la barra inferior deslizando la parte (B) dentro o fuera de la parte (A) para que las "patas" calcen en los tubos de los marcos de las puertas. Ajuste la altura para que la parte superior de la barra inferior se nivele con el umbral existente. Con una broca para taladro de 5/32", perforo cuatro orificios guías a través del marco de la puerta en la pata vertical permanente como se indica. Instale la barra inferior utilizando cuatro tornillos autopercutorantes #10 (F) como se indica.

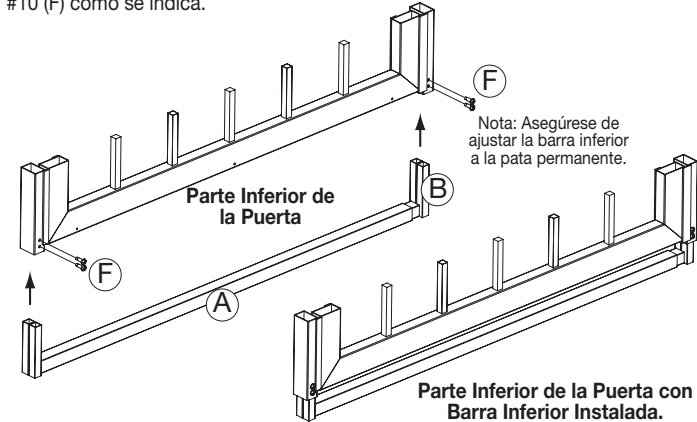

## 2 Asegure la Placa del Umbral al Umbral Existente

Deslice la placa del umbral (C) sobre la barra inferior y en su lugar, extendiéndola sobre el umbral existente. Con una broca para taladro de 1/8", perforo seis orificios guías a través de la placa del umbral y en su umbral existente. Ajuste la placa del umbral al umbral existente o inclínala, y la barra inferior, utilizando seis tornillos negro #8 (G), como se indica.

**Nota:** Para que se ajuste, la placa del umbral podría cortarse con tijeras para hojalata, una caladora, o cualquier otra herramienta de motor adecuada.

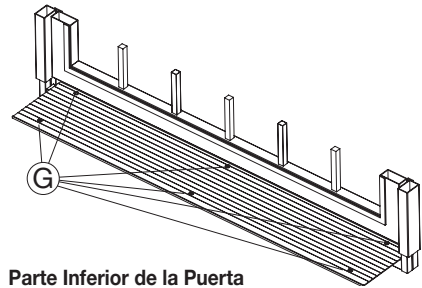
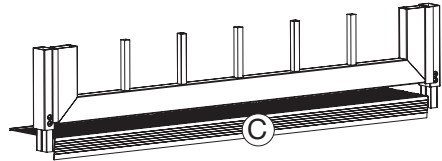

Parte Inferior de la Puerta con Barra Inferior y Placa del Umbral Instaladas

## 3 Ajuste el Bastidor de Relleno a la Parte Inferior de la Puerta

Si el bastidor de relleno es más ancho que la abertura de la puerta, marque en el bastidor de relleno el ancho de la abertura entre los marcos derecho e izquierdo. Con una sierra, corte el bastidor de relleno (D) en las marcas que usted hizo para que coincida con la abertura.

Mida, en cada extremo y en el centro de la puerta, la distancia entre el reborde en el bastidor de relleno (D) y la placa del umbral. Con un cuchillo y un borde recto, recorte el bastidor de relleno para obtener mayor espacio.

Con una broca de 1/8" y el bastidor de relleno (D) como modelo, perforo cuatro orificios guía en la parte interna de la puerta.

Ajuste el bastidor de relleno (D) a la parte interna de la puerta, utilizando cuatro tornillos autopercutorantes #8 (H).

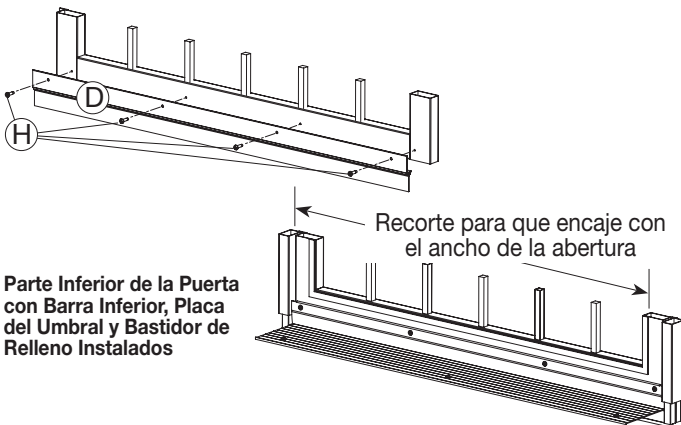

Parte Inferior de la Puerta con Barra Inferior, Placa del Umbral y Bastidor de Relleno Instalados

## 4 Ajuste el Sello Hermético Superior a la Parte Superior de la Puerta

Con una broca de 1/8" y el sello hermético superior (E) como modelo, perforo tres orificios guía en la parte superior de la puerta.

Ajuste el sello hermético superior (E) a la parte superior de la puerta, utilizando tres tornillos autopercutorantes #8 (H).

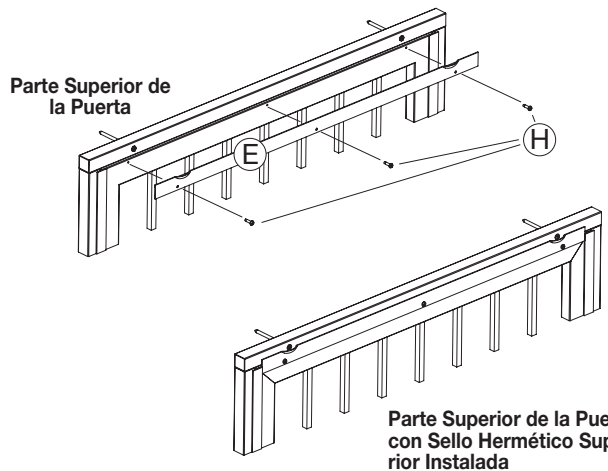

Parte Superior de la Puerta con Sello Hermético Superior Instalada

## Opción Junta de la puerta Kit Guarnecido de la barra superior Instrucciones para puertas pequeñas de 91.44 cm

Si la barra superior es más ancha que el ancho de la banda de puerta, una pequeña sección tendrá que ser retirado de entre el tornillo muescas. Medir la anchura de la puerta. Reste esta medida de 91.44 cm. La diferencia es la cantidad que debe eliminarse.

En la barra superior, marca uno de los lados de 2.54 cm en el agujero del centro. De esta marca, medir y marcar la diferencia entre la barra superior y la losa. Con una sierra para metales, guarnecido en ambas marcas. Usted tendrá un pedazo largo y uno corto que cuando colocados lado a lado será el ancho de la puerta.

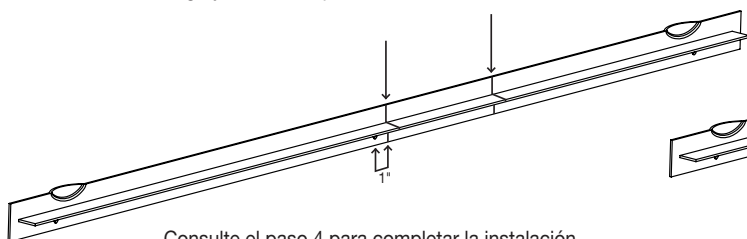

Consulte el paso 4 para completar la instalación.

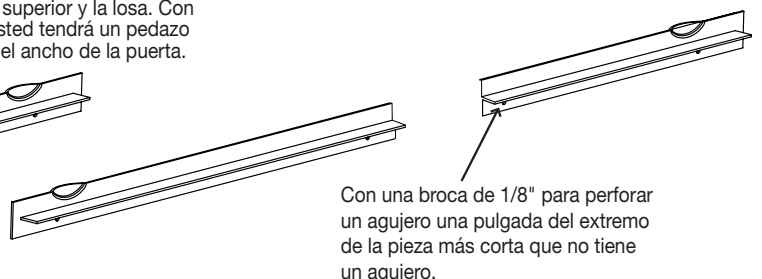

Con una broca de 1/8" para perforar un agujero una pulgada del extremo de la pieza más corta que no tiene un agujero.

## Cuidado y Mantenimiento:

De ser necesario, limpie el bastidor de relleno de goma con un producto sin aceite, como un disolvente mineral.