

# Ultimate Storm Door Installation Instructions

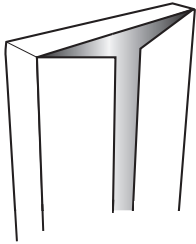

- Read completely through the installation instructions before proceeding with installation
- Installation requires two people
- Use appropriate protective equipment, including safety glasses
- Children should not be allowed in work area
- Failure to install door correctly could result in injury



## RETAIN PACKAGING DURING INSTALLATION

Do NOT discard packaging materials until installation is complete

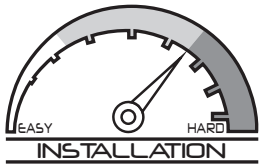

## PROFESSIONAL INSTALLATION RECOMMENDED

Above average degree of difficulty. Requires installation experience.



[helpmeinstallit.com](http://helpmeinstallit.com)

## NEED HELP?

## REVIEW INSTALLATION VIDEO

Even professional installers will benefit from watching.



**1-866-317-8867**  
[support@uhdco.com](mailto:support@uhdco.com)

## CONTACT US BEFORE RETURNING

Customer service and technical support are available.  
Monday - Friday

## RECOMMENDED TOOLS



Safety Glasses



Measuring Tape



Pencil

Box Cutter



Drill Bits

7/64" & 3/32"  
minimum length: 2-3/4"  
1/2" Spade Bit



Drill



Needle Nose  
Pliers

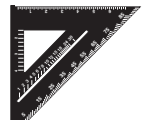

Square



Phillips-head & Flat-blade  
screwdriver

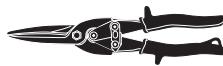

Tin Snips



1/2" Wood Chisel



Rubber Mallet



Wood Blocks (2"x4"x6")  
Shims



Paintable Caulk &  
Caulk Gun

## DOOR PARTS

- A) Top header jamb
- A1) Top header jamb snap cover
- B) Hinge-side jamb
- B1) Hinge-side snap cover
- C) Security screen door
- D) Lock-side jamb
- D1) Lock-side snap cover
- E) Removeable glass panel
- F) Bug sweep

## HARDWARE & FASTENERS

- G) #8x1" flat-head screws (14 pcs.)
- H) #6x5/8" pan head screws (white - 4 pcs)
- I) #6x2" temporary dry wall screws (6 pcs)
- J) #14x3/4" pan head screws (2 pcs)
- K) #8x1" pan head screws (19 pcs)
- L) #8x1/2" self-tapping flathead screws (18)
- M) Screw cover caps (white - 2 pcs)
- N) Handles (2)
- O) Lock cylinder (1)
- P) Touch-up paint

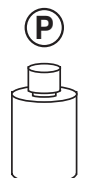
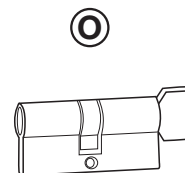
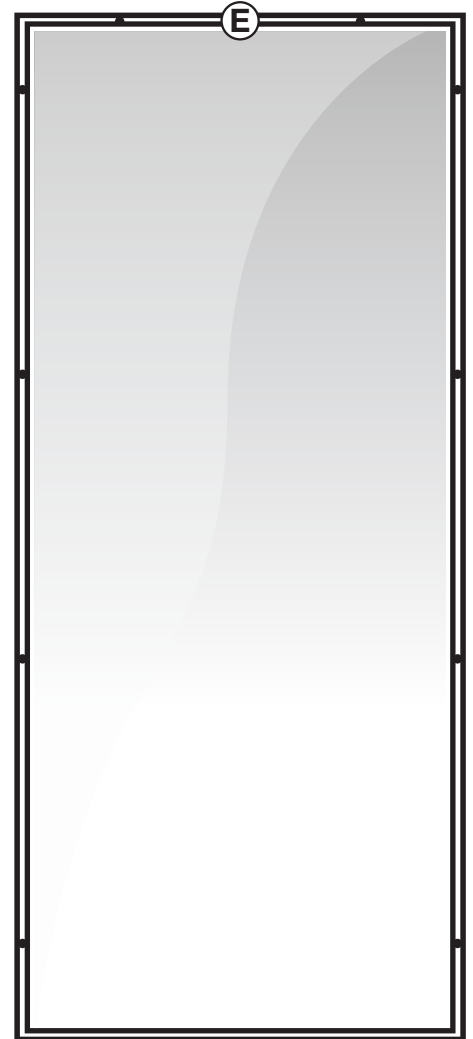
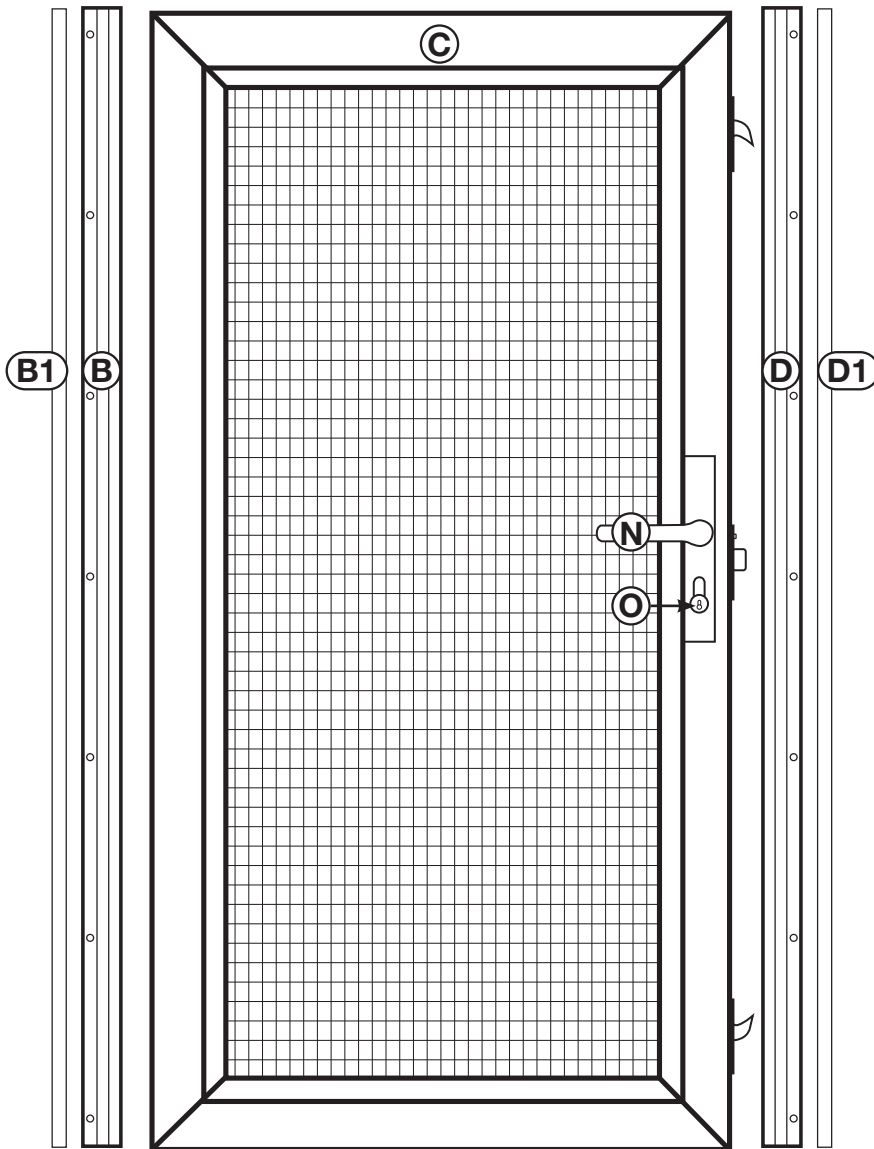
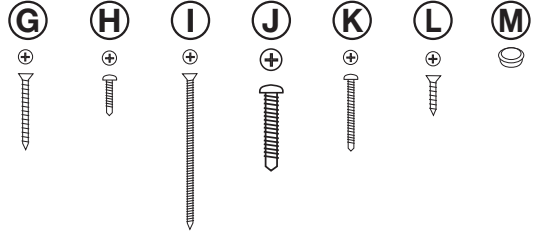
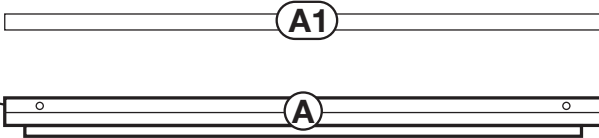
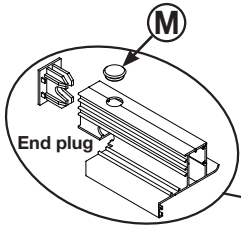

# 1 Identify and prepare mounting surface

## Inspect Your Entryway for Obstructions

Check for any obstructions above and around your entryway that may prevent the outward swing of your new security door, and/or its installation, such as:

- Light fixtures
- Low overhang
- Door bell
- Trees, bushes, or hanging plants

## Determine Type and Readiness of Mounting Surface

Your security door will require a minimum mounting surface of 1" on both sides of a corner of the trim or jamb above and on both sides of your entry door. Review diagrams at right and determine which one most resembles the trim around the entry door to which you will mount your security door.

## Measure Your Opening

Measure between the edges of the left and right mounting surfaces for opening width. Measure between the edge of the upper mounting surface and the existing threshold for opening height. Use the following chart and these measurements to be sure the security door will fit your opening.

Storm Door Size	Fits Door Opening Sizes	
	Width (W)	Height (H)
32" x 80"	31 3/4" - 32 3/8"	80" - 80 7/8"
36" x 80"	35 3/4" - 36 3/8"	

If the opening identified does not fall within the fit range, you can check to see if there is another mounting surface in your entryway that will work, build your mounting surface out using stop or similar trim, or remove and reconfigure your trim to fall within the fit range.

## Check for Hardware Interference

Measure the depth from the corner of your mounting surface to your existing entry door hardware. If this measurement is 1-3/8" or greater there is no potential for hardware interference. If the measurement is less than 1-3/8", measure from the edge of the mounting surface on top of the door to the top and bottom edge of the part of your existing hardware that intrudes into the 1-3/8" clearance. If either of these two measurements falls between 38" and 43", the security door and existing door hardware will interfere with each other. You can either build your mounting surface out or change the entry door hardware to a lower profile unit to create the clearance required.

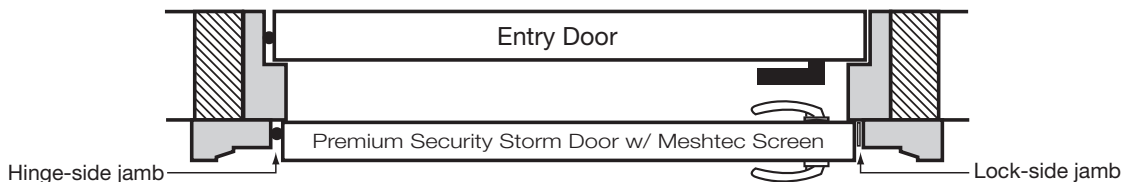
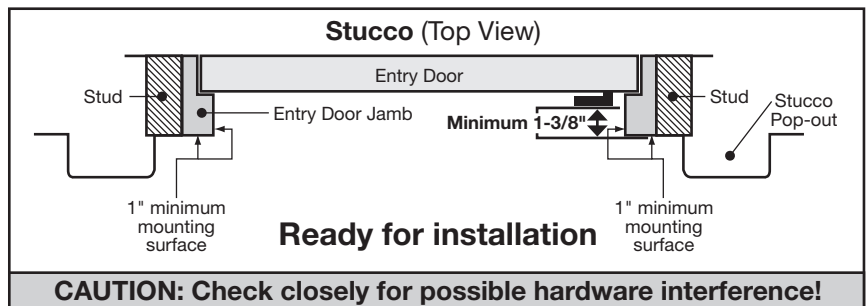
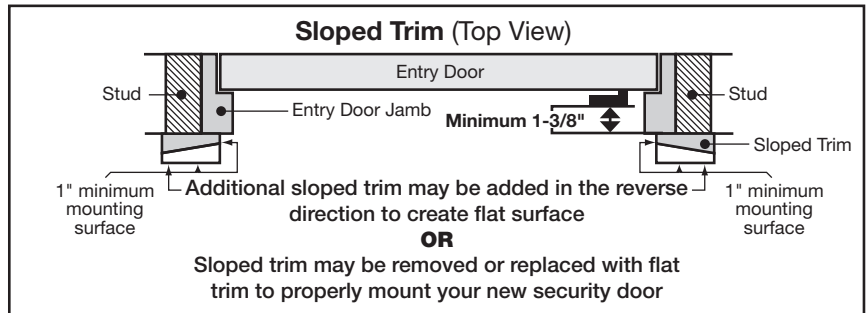
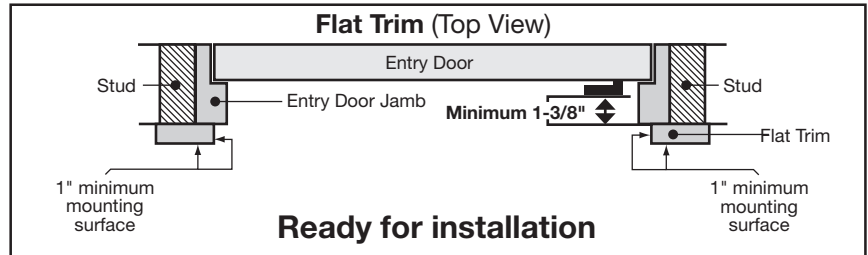
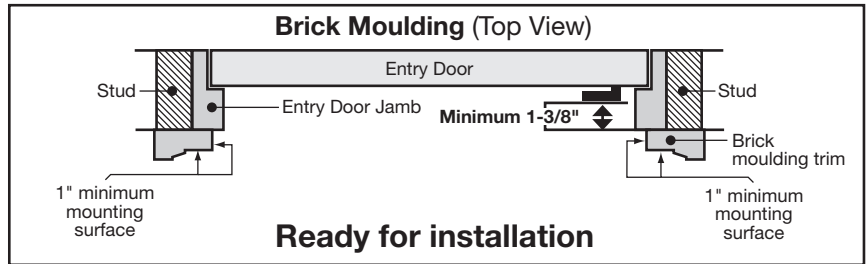

# 2 Remove glass from door and packaging

## 1 Loosen cam-locks

Lay the door flat and carefully loosen the glass panel cam-locks (located on the interior side of the storm door).

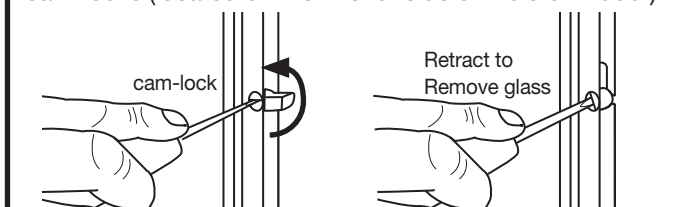

## 2 Remove Glass Panel

Once all of the cam-locks are retracted, use a helper to carefully place the door on its hinge side. Lift the glass panel (E) from the door frame and set aside.

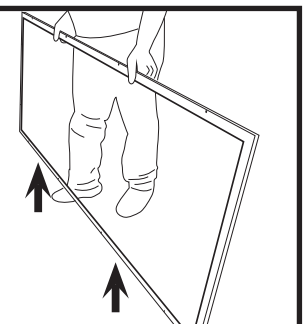

### 3 Test fit frame and trim side jambs

Place the **top header jamb (A)** and **hinge-side jamb (B)** into position. If the **hinge-side jamb (B)** is too long, mark with a pencil at the **bottom** (the jamb should sit on top of the threshold). Slide weather stripping up just above cut mark and trim jamb to length.

Follow same test fit and measurement procedure for the **lock-side jamb (D)**. Trim to length if necessary.

When jambs are trimmed to proper length slide the weather stripping flush to uncut end and trim excess from the cut end.

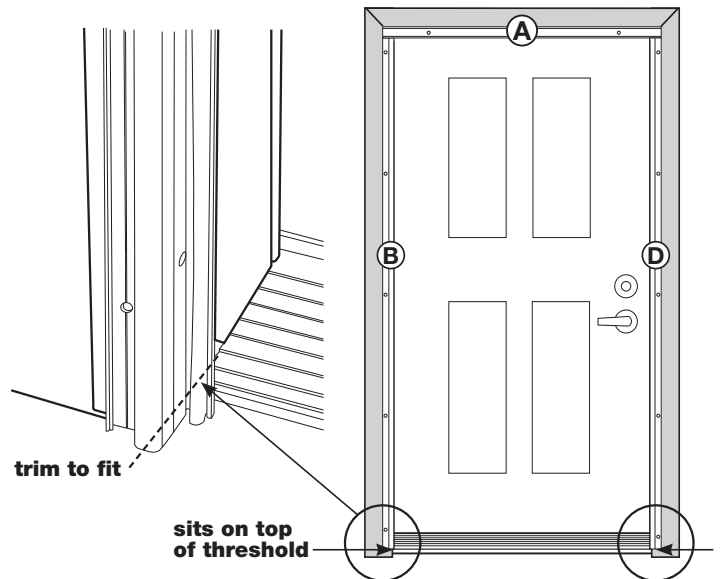

### 4 Assemble 3-piece frame

On a clean flat surface (suggest cardboard or moving blanket to protect paint finish from scratching) place the **top header jamb (A)**, **hinge-side jamb (B)** and **lock-side jamb (D)** into position. Assemble the frame using #14x3/4" screws (**J**). Install screw at the top of each side jamb allowing the screw to protrude 1/8" (**Fig. 1**).

Attach the **top header jamb (A)** to each **side-jamb** by sliding the screw into the slots on the **top header jamb (A)** (**Fig. 2**). Using a phillips-head screw driver tighten the screws the rest of the way in (**Fig. 3**).

If necessary trim weather stripping to length so it is a flush fit at each top corner of the frame.

Insert the screw cap covers (**M**) in the screw access holes in the top header jamb (**Fig. 4**).

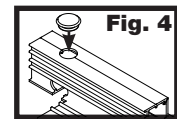
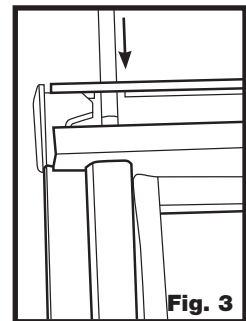
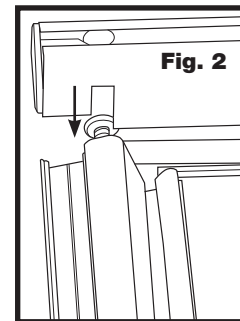
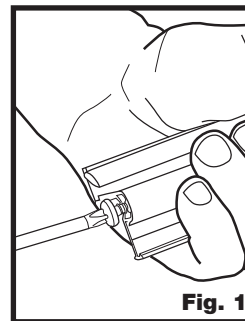

### 5 Install frame and prepare latch holes

Place the assembled 3-piece frame inside the opening. Install two temporary mounting screws (#6x2" drywall screws (**I**)) on each side-jamb (**B & D**). One at the top and one at the bottom.

These screws are inserted to temporarily hold the jambs in place. **Do NOT install permanent screws until the door is completely up and working properly.**

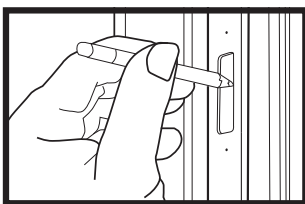

Trace all 4 latch holes onto the mounting surface including top, bottom, and both center latch holes.

#### Prepare latch holes in mounting surface:

Remove temporary screws from **lock-side jamb (D) ONLY** and slide jamb away from opening to expose marks made on the mounting surface. Use a block to prop up the bottom of the latch-side jamb while preparing the latch holes.

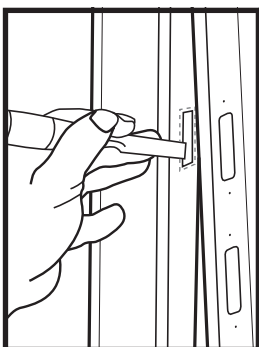

Use a 1/2" wood chisel or spade drill bit (1/2") to clean the latch hole area out to a depth of 3/4". Chisel out a slightly larger area than marked to allow for adjustment if necessary.

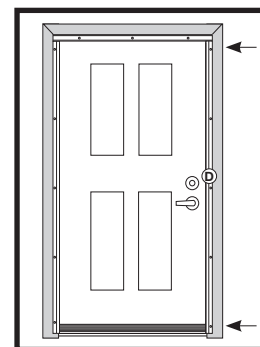
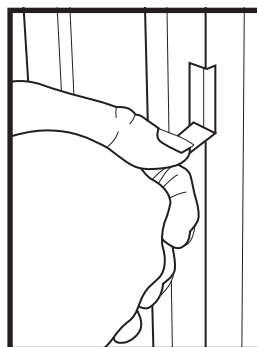

Re-install latch-side jamb using temporary screws. **Do NOT install permanent screws.**

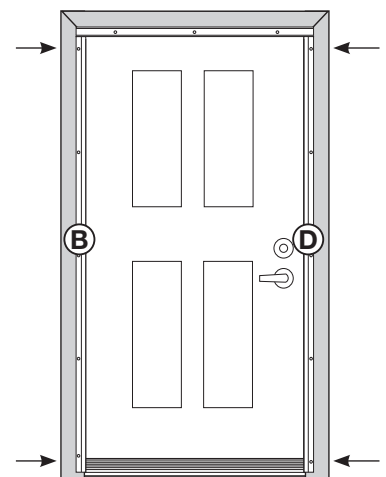

## 6 Hang the door

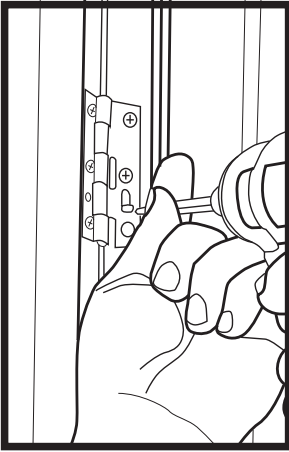

Have a helper hold the door in place. It is important the door is held in proper alignment so the first #8 x 1/2" self-tapping flathead mounting screw (L) in each hinge is driven straight into the door jamb. It may help to use blocks or similar props to assist in keeping the door properly aligned. Attach all 4 hinges to the door jamb using screws provided.

## 7 Install handle and lockset

1) Start on the **interior** side of the door. With the handle (N) facing toward the screen, insert the spindle and mounting screws through the mortise gear in the door panel.

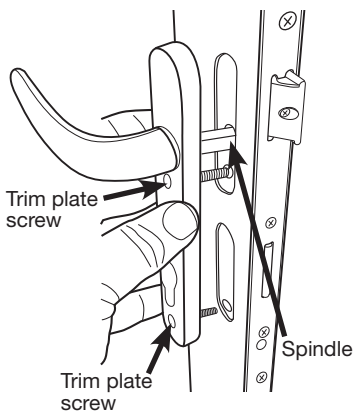

2) On the **exterior** of the door with the handle pointing toward the screen, align the openings on the inside of the handle with the spindle and mounting screws. Position the handle against door frame.

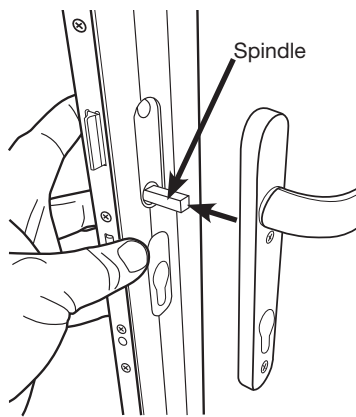

3) While holding both handle trim plates in place, tighten the mounting screws and then back off 2 turns. These screws will be tightened after the lock cylinder is installed.

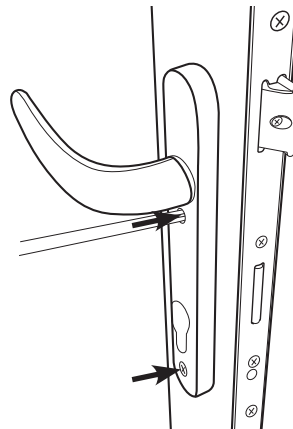

4) From the **inside** of the door, insert the lock cylinder (O) into the door through the trim plate. Using a Phillips-head screw driver, tighten the retainer screw until snug. Do **NOT** over-tighten. Tighten the two handle mounting screws until snug.

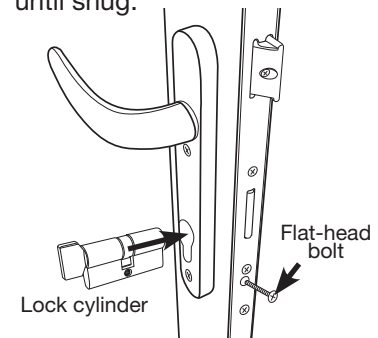

For duplication and rekeying purposes, the lock cylinder provided uses a Kwikset® keyway. "Kwikset" is a registered trademark of Newfry LLC.

## 8 Test locking mechanism

Verify that the locking mechanism opens, closes and locks properly. To test, pull down on the door handle to open the door. Pull up on the door handle to engage the 3-point locking mechanism then turn the thumb-turn on the inside of the door clockwise or turn the key counterclockwise to lock.

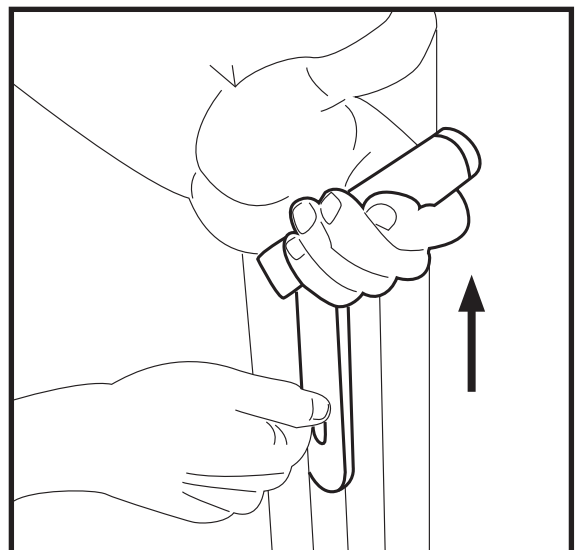
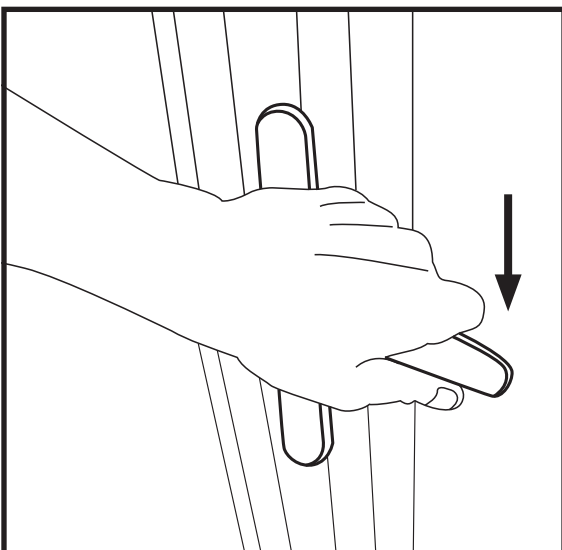

## 9 Install permanent mounting screws

### Hinge-side jamb (B):

Pre-drill through mounting holes with 3/32" drill bit. Install permanent **INSIDE** screws (#8x1" flat-head screws (**G**)) into the **INSIDE** mounting holes (**Fig. 4**) checking that reveal stays even and 3-point locking trigger will engage as you install each screw. You may need to shim between the frame and mounting surface if tightening or loosening screws does not maintain the reveal and 3-point lock does not engage (**Fig. 5**).

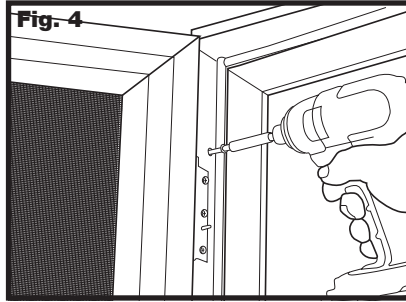

### Lock-side jamb (D):

Pre-drill with 3/32" drill bit. Install **OUTSIDE** permanent screws (#8x1" pan-head screws (**K**)) into all **OUTSIDE** mounting holes. You may need to shim between the frame and mounting surface if tightening or loosening screws does not maintain the reveal and 3-point lock does not engage (**Fig. 6**).

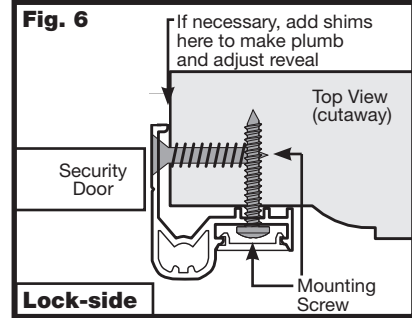
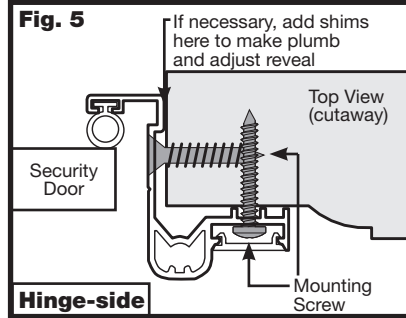

Install **ALL** remaining permanent screws **INSIDE** and **OUTSIDE** of hinge-side jamb, latch-side jamb and top-header jamb adjusting and/or shimming as described above.

## 10 Install bug sweep

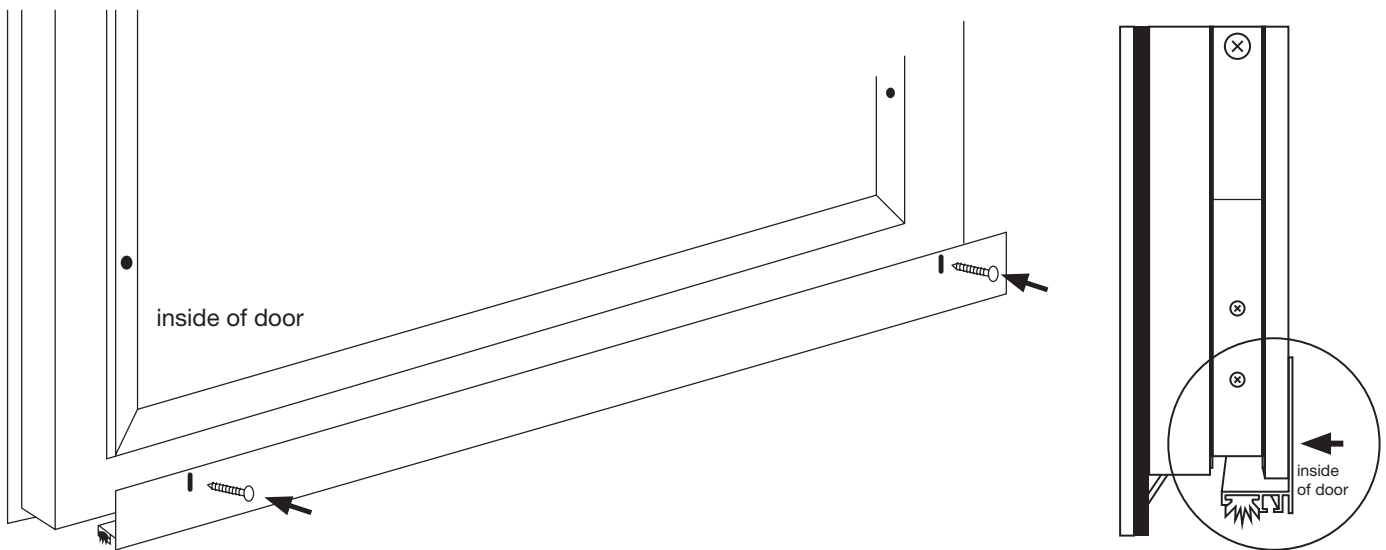

Open the door. Place the multi-blade bug sweep (**F**) onto the bottom of the inside (glass side) of the door and insert #6 x 5/8" pan head mounting screws (**H**), leaving them slightly loose. Close the door. Allow the sweep to fall and sit resting on the existing threshold.

**Note:** Be sure there is not a gap between the sweep and the existing threshold. Tighten the mounting screws. Test that the door opens and closes freely. If not, loosen the screws and make necessary adjustments. Re-tighten screws and test again. Repeat until successful. The rubber sweep may also be trimmed as needed to fit smaller openings.



## 11 Install snap covers

Place the snap cover **(A1)** in the top-header jamb **(Fig. 7, step 1)**. Using a rubber mallet, hit on the side of snap cover seen in **(Fig. 8)** to securely snap cover into place. Once snap cover is secured, hold a wood block over the length of the snap cover and hit with mallet to smooth any irregularities in the snap cover surface.

Repeat process for the hinge-side **(B1)** and lock-side **(D1)** snap covers.

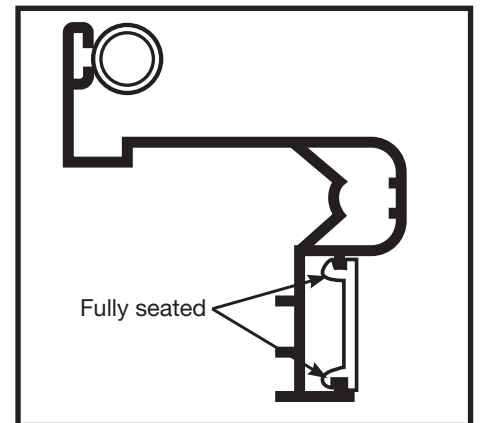
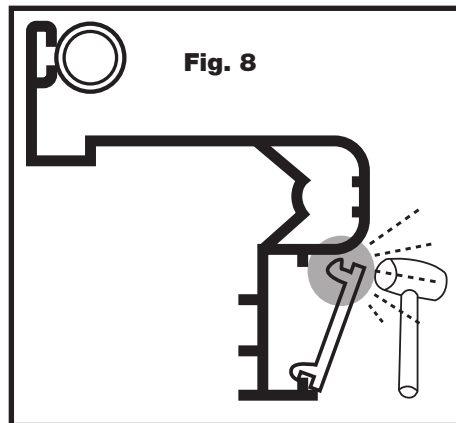
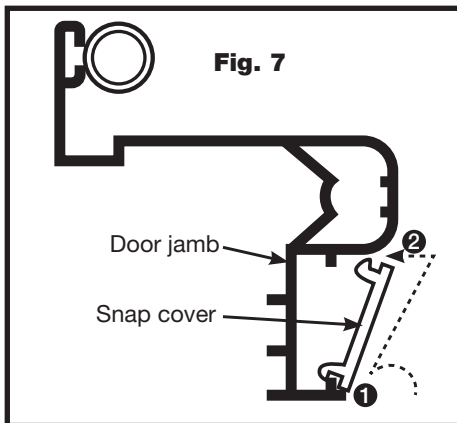

## 12 Install glass panel

To replace the glass panel **(E)** in the door, carefully position the glass panel behind the door handle and place the bottom (the bottom does NOT have cam locks) into the bottom of the opening, then tilt the panel into place and secure using the cam locks.

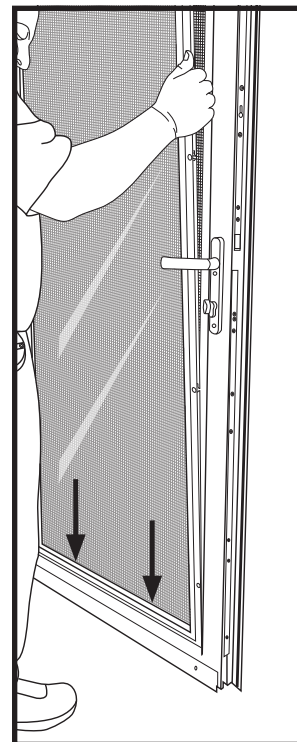

## Final touch-up suggestions

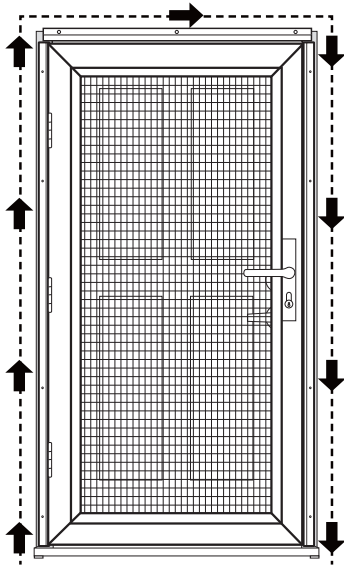

- ① Caulk (not included)**  
Caulk around the outside of the security door jamb frame, using paintable caulk, and paint to the desired color.

- ② White Grease Lubricant (not included)**  
Use white grease to lubricate the hinges of your new security door.

## Care and maintenance

Over time, airborne dust, dirt, and impurities can accumulate, which will cause visual defects to the door or window screen and - if so equipped - the Meshtec screen, and - if not regularly and properly removed - can lead to further damage, staining, and corrosion. Your cleaning schedule depends upon your environment:

ENVIRONMENT	DESCRIPTION	CLEANING SCHEDULE
Mild	Inland, rural, and away from urban activity	every 6 months
Moderate	Urban/suburban, inland	every 3 months
Extreme	Urban/suburban, coastal (within 25 miles)	every 2-4 weeks

Thoroughly wash the door frame and Meshtec screen - if so equipped - using a soft cloth, mild soap, and water. Do not use strong solvent or abrasive based cleaners. Take care to avoid exposing handles, hinges, and lock(s) to excessive amounts of water. Using a dry, soft cloth, remove any excess water when done. For products including a Meshtec screen, pay particular attention to drying the screen to frame attachment area fully. Avoid using any sharp objects or abrasive materials on the door frame or screen. Use white grease to lubricate the hinges at each cleaning.

## Warranty

Your Unique Home Designs/Titan security door or window screen is covered by a 10 Year Replacement Warranty. You will receive a new door or window screen at no additional charge if your product shows defects in materials or workmanship within 10 years of the date of manufacture. An additional 5 year warranty protection is awarded (for 15 year total warranty) when the product is registered on-line at [uniquehd.com/registration](http://uniquehd.com/registration). If your home is burglarized and entry was accomplished through a properly installed UHD/Titan security door locked with a double deadbolt, 3-point locking system or single deadbolt on a door equipped with a perforated metal or Meshtec screen or a properly installed and closed window screen, you are covered by the Home Protection Guarantee and will receive a new door or window screen (product only, installation excluded) at no charge or reimbursement of up to \$1,000 of your insurance deductible. Components pre-installed on the security door or window screen (such as locks, handles, rollers, sweeps) are covered for one year from date of purchase. Accessories added to the security door by the purchaser are not covered by this warranty. Failure to follow the installation instructions included with the product voids this warranty. Any problem caused by abuse, misuse, failure to follow the care and maintenance instructions, adjustments due to settling of the structure that the product is mounted on, or acts of God, are also not covered under this warranty. Replacement items may vary in style due to changes in suppliers, products, and colors. UHD/Titan is not responsible for any labor expense required to install the replacement product. UHD/Titan is not responsible for securing the property while warranted items are being repaired or replaced.

To make a claim under this Warranty, send a brief written description of the problem, a picture of the claim, proof of purchase, and your contact information to: Unique Home Designs, Attn.: Warranty Claims, 973 N. Colorado Street, Gilbert AZ 85233

'Meshtec' is the registered Trade Mark of Meshtec International Co., Ltd. ('MTC') in the United States and other various worldwide jurisdictions (including registrations pending) and may not be used without the prior written consent of MTC. Genuine Meshtec is registered trademark of Meshtec International Co., Ltd. Patent #'s: 6,802,357 & 8,191,606 Registered Trademarks 4,337,128 ('Meshtec') & 4,337,135 ('Genuine Meshtec Security Mesh').

## Extend Your Warranty!

When you register on-line at [uniquehd.com/registration](http://uniquehd.com/registration)



# Instrucciones de instalación de la contrapuerta de seguridad última



- Lee todas las instrucciones de instalación del kit antes de la instalación
- La instalación requiere de dos personas
- Usa el equipo de protección apropiado, incluyendo gafas de seguridad
- Mantén los niños alejados del área de trabajo
- Instalar incorrectamente la puerta puede causar lesiones

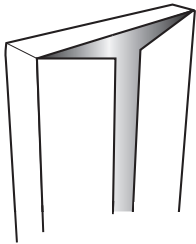

## CONSERVA EL EMPAQUE DURANTE LA INSTALACIÓN

NO deseches los materiales del empaque hasta que la instalación haya terminado.

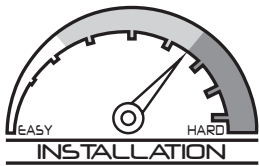

## SE RECOMIENDA UNA INSTALACIÓN PROFESIONAL

Grado de dificultad por encima del promedio. Requiere experiencia en la instalación.



[helpmeinstallit.com](http://helpmeinstallit.com)

¿NECESITAS AYUDA?

## CONSULTA EL VIDEO DE INSTALACIÓN

Incluso los instaladores profesionales se benefician al verlo.



**1-866-317-8867**  
[support@uhdco.com](mailto:support@uhdco.com)

## CONTÁCTANOS ANTES DE DEVOLVERLO

Servicio al cliente y soporte técnico disponibles.  
Lunes - Viernes

## HERRAMIENTAS RECOMENDADAS



Gafas de seguridad



Cinta de medir



Lápiz

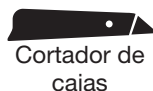

Cortador de cajas



Brocas

7/64" y 3/32"  
tamaño mínimo: 2-3/4"  
Broca plana de 1/2"



Taladro



Alicates de punta de aguja



Plaza



Destornillador plano y de cabeza Phillips



Tijeras de hojalatero



Cinzel de madera de 1/2"



Mazo de goma



Bloques de madera  
(5.1 cm x 10.2 cm x 15.2 cm)  
Cuñas



Pistola para pasta selladora y pasta selladora que se puede pintar

## PIEZAS DE LA PUERTA

- A) Jamba del travesaño superior
- A1) Cubierta a presión de la jamba del travesaño superior
- B) Jamba del lado de las bisagras
- B1) Cubiertas a presión del lado de las bisagras
- C) Puerta con malla de seguridad
- D) Jamba del lado de la cerradura
- D1) Cubierta a presión del lado de la cerradura
- E) Panel de vidrio extraíble
- F) Protector del pestillo

## HERRAJES Y SUJETADORES:

- G) Tornillos de cabeza plana núm. 8x1" (14 piezas)
- H) Tornillos de cabeza plana biselada núm. 6 x 5/8" (blancos - 4 piezas)
- I) Tornillos temporales para drywall núm 6x2" (10 piezas)
- J) Tornillos de cabeza plana biselada núm. 14x3/4" (2 piezas)
- K) Tornillos de cabeza plana biselada núm. 8x1" (19 piezas)
- L) Tornillos autorroscantes de cabeza plana biselada núm. 8x1/2" (18)

- M) Tapas de tornillos (blancas - 2 piezas)
- N) Manijas (2)
- O) Cilindro de la cerradura (1)
- P) Pintura para retoques

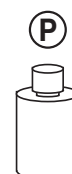
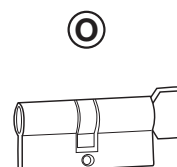
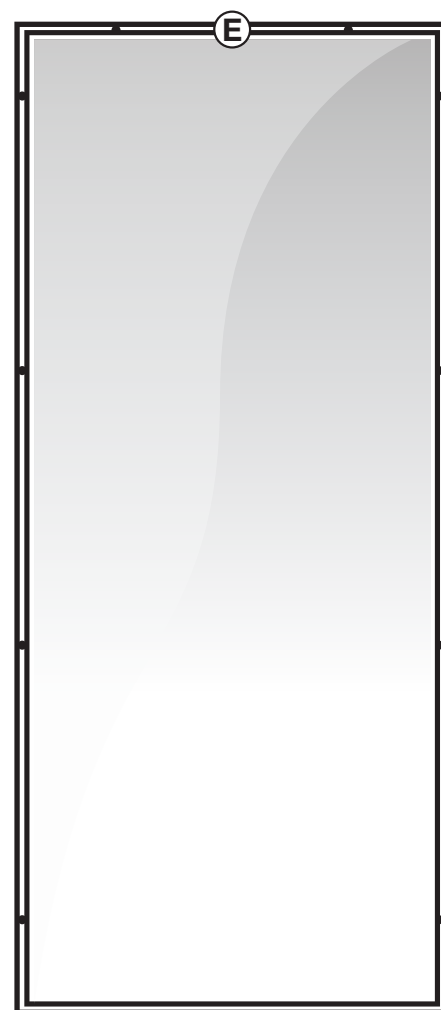
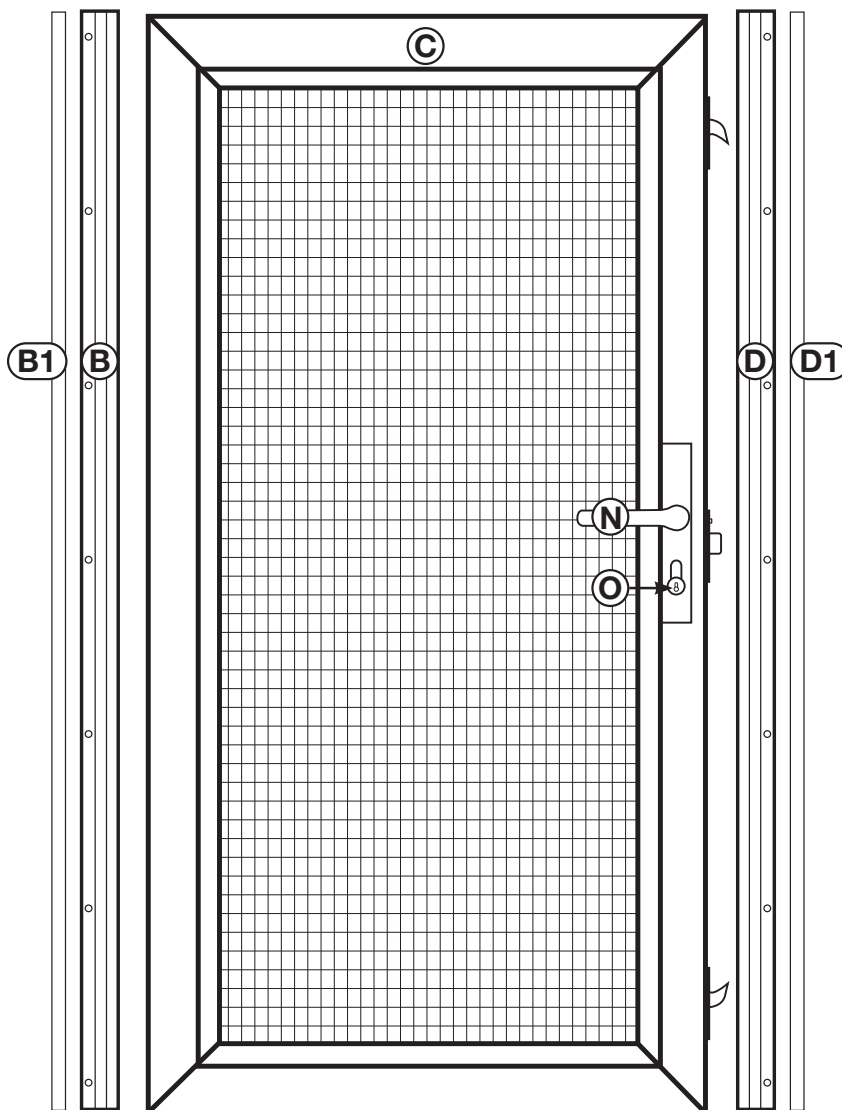
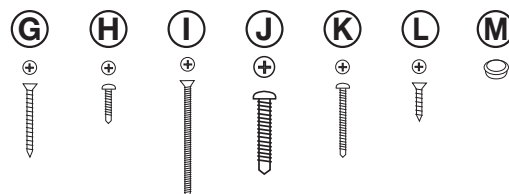
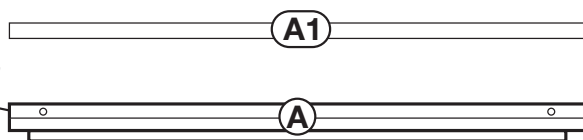
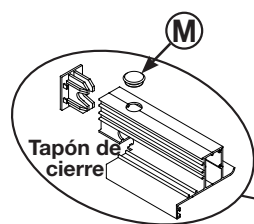

# 1 Determina y prepara la superficie de montaje

## Revisa si hay obstáculos en la entrada

Comprueba si arriba o alrededor de la entrada hay obstáculos que puedan impedir la instalación de la nueva puerta de seguridad o su abertura hacia afuera; obstáculos como:

- Lámparas
- Salientes bajos
- Timbre de puerta
- Árboles, arbustos o plantas colgantes

## Determina el tipo y el estado de la superficie de montaje

Tu puerta de seguridad necesita una superficie de montaje de al menos 2.5 cm en ambos lados de una esquina del contramarco o jamba superior y en los dos lados de la puerta de entrada. Consulta los diagramas a la derecha y determina cuál se parece más al contramarco de la puerta de entrada donde montarás tu puerta de seguridad.

## Mide la abertura

Mide el ancho de abertura entre los bordes de los lados derecho e izquierdo de la superficie de montaje. Mide el alto de abertura entre el borde de la superficie de montaje superior y el umbral existente. Usa la tabla siguiente y esas medidas para garantizar que la puerta de seguridad se ajustará a la abertura.

Tamaños de la contrapuerta	Se ajusta a tamaños de aberturas de puertas	
	Ancho (AN)	Altura (AL)
81.3 cm x 203.2 cm	80.6 cm - 82.2 cm	203.2 cm - 205.4 cm
91.4 cm x 203.2 cm	90.8 cm - 92.4 cm	

Si la abertura determinada no está incluida en el rango de ajuste, puedes verificar si existe otra superficie de montaje en tu entrada que pueda usarse, o puedes construir tu superficie de montaje en forma de expansión usando un tope o moldura, o puedes quitar y reconfigurar tu contramarco para que se ajuste al rango.

## Verifica que no haya interferencia de los herrajes

Mide la profundidad desde la esquina de tu superficie de montaje hasta los herrajes de la puerta de entrada existente. Si la medida es de 3.49 cm o mayor, no habrá interferencia de los herrajes. Si la medida es menor que 3.49 cm, mide desde el borde de la superficie de montaje en la parte superior de la puerta hasta el borde superior e inferior de la parte de los herrajes existentes que penetra en el espacio de 3.49 cm. Si alguna de estas dos medidas está entre 96.5 cm y 109.2 cm, habrá interferencia entre la puerta de seguridad y los herrajes existentes. Puedes expandir la superficie de montaje para crear el espacio necesario o puedes montar la puerta de seguridad de forma tal que abra hacia el lado contrario a la puerta de entrada principal.

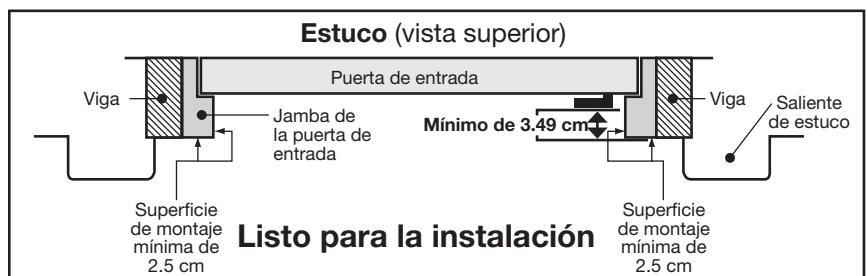
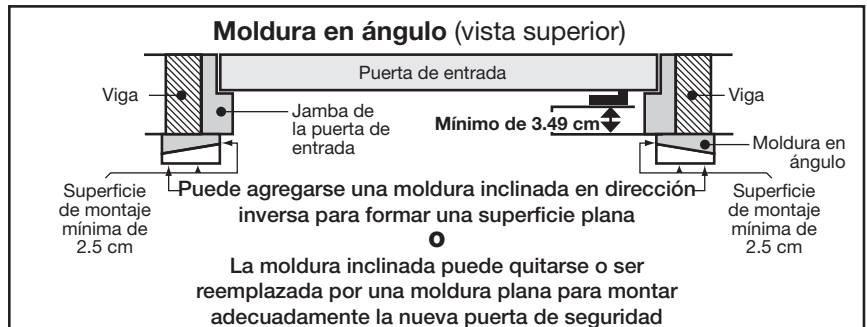
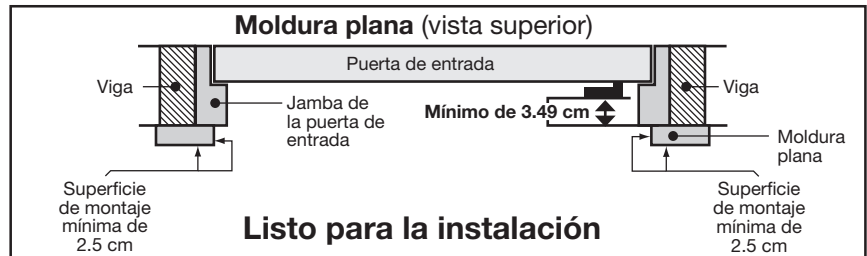
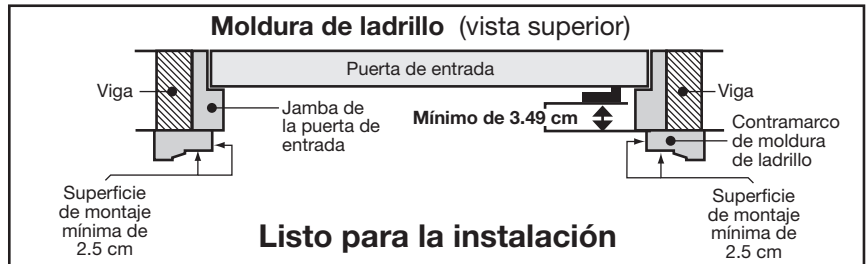

**PRECAUCIÓN: ¡Verifica bien que no haya interferencia de los herrajes!**

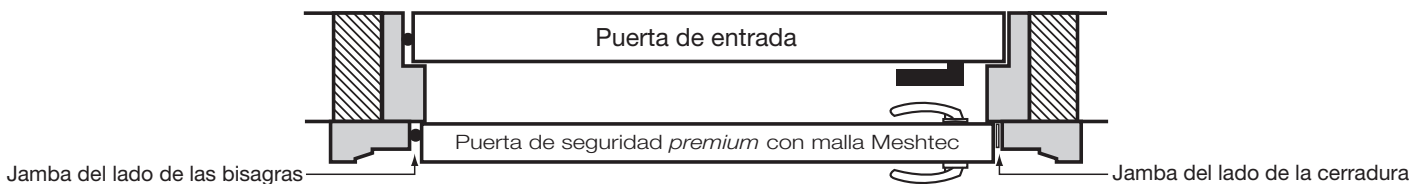

## 2 Retira el panel de vidrio de la puerta y del paquete

### 1 Afloja los cierres de leva

Coloca la puerta horizontalmente y con cuidado afloja los cierres de leva del panel de vidrio (ubicados en el lado interior de la contrapuerta).

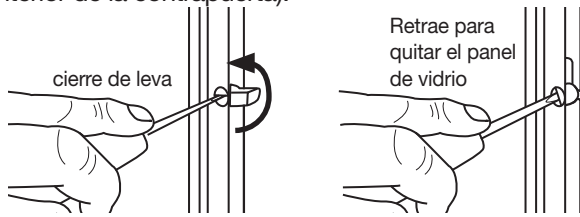

### 2 Retira el panel de vidrio

Una vez retraídos todos los cierres de leva, con la ayuda de un activador coloca con cuidado la puerta sobre el lado de las bisagras, levanta el panel de vidrio (E) del marco de la puerta y colócalo aparte.

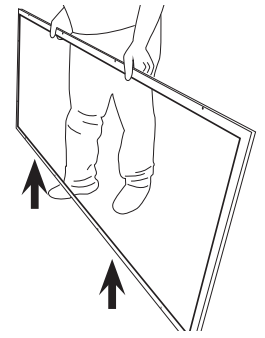

## 3 Comprueba que el marco se ajusta y recorta las jambas laterales

Coloca la **jamba del travesaño superior (A)** y la **jamba del lado de las bisagras (B)** en su posición. Si la **jamba del lado de las bisagras (B)** es muy larga, marca con un lápiz en la parte inferior (la jamba debe descansar en la parte superior del umbral). Desliza el burlete justo sobre la marca de corte y recorta la jamba a la medida.

Haz la misma comprobación y procedimiento de medición para la **jamba del lado de la cerradura (D)**. Recorta a la medida si es necesario.

Cuando las jambas se recorten a la medida adecuada, desliza el burlete hasta que esté al ras con el extremo no recortado y recorta el exceso del extremo.

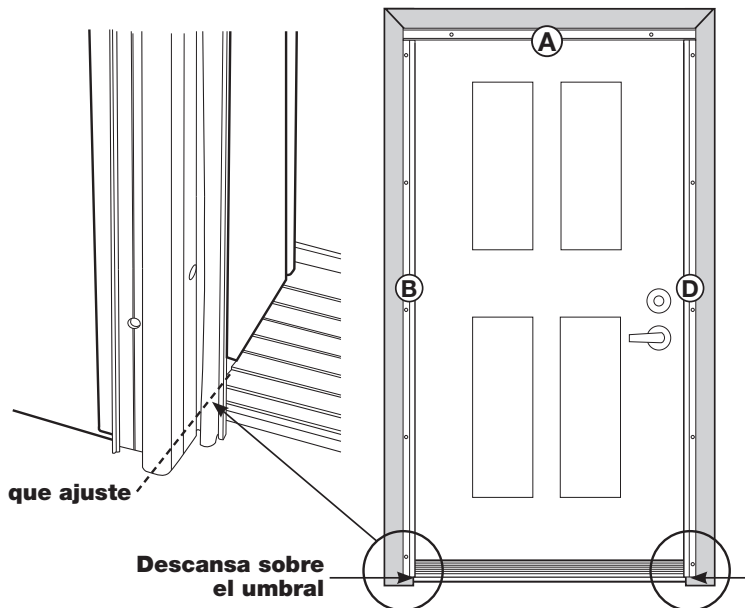

## 4 Ensambla el marco de 3 piezas

Sobre una superficie limpia y plana (se recomienda cartón o una manta para mudanza para proteger el acabado de rayaduras), **coloca la jamba del travesaño superior (A)**, la **jamba del lado de las bisagras (B)** y la **jamba del lado de la cerradura (D)** en su posición. Ensambla el marco con tornillos núm. 14x3/4" (J). Instala un tornillo en la parte superior de cada jamba lateral permitiendo que el tornillo sobresalga 3.2 mm (Fig. 1).

Fija la **jamba del travesaño superior (A)** a cada jamba lateral deslizando el tornillo en las ranuras de la **jamba del travesaño superior (A)** (Fig. 2). Con un destornillador de cabeza Phillips, ajusta los tornillos hasta el final (Fig. 3).

Si es necesario recorta el burlete a la medida de forma tal que esté al ras con cada esquina superior del marco.

Inserte el tapón de rosca (M) en los orificios de acceso de los tornillos en la parte superior del cabezal jamba (Fig. 4).

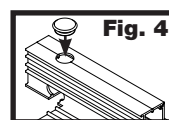
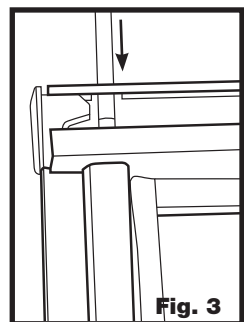
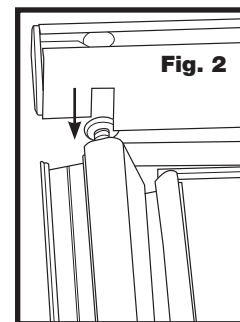
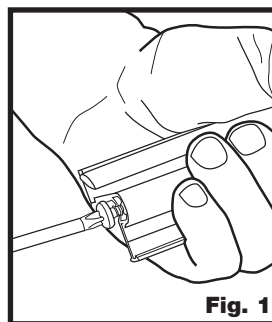

## 5 Instala el marco y prepara los orificios del pestillo

Coloca el marco ensamblado de 3 piezas dentro de la abertura. Instala dos tornillos de montaje temporales (tornillos para drywall núm. 6x2" (I) en cada jamba lateral (B & D). Uno en la parte superior y otro en la inferior.

Estos tornillos se usan para sujetar temporalmente la jamba en su sitio. **NO instales los tornillos definitivamente hasta que la puerta esté bien colocada y funcione adecuadamente.**

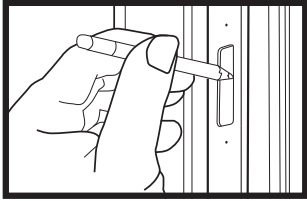

Traza los 4 orificios del pestillo en la superficie de montaje, incluyendo la parte superior, y ambos orificios centrales del pestillo.

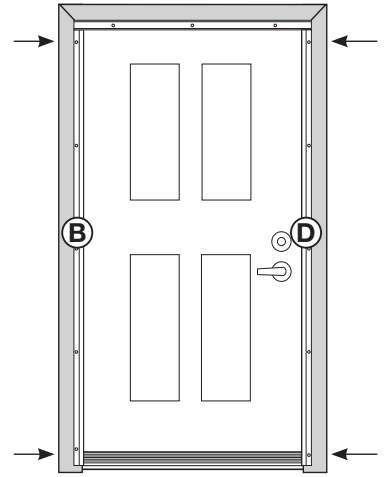

### Prepara los orificios del pestillo en la superficie de montaje:

Retira los tornillos temporales de la **jamba del lado de la cerradura (D)** SOLAMENTE y desliza la jamba lejos de la abertura para dejar al descubierto las marcas hechas en la superficie de montaje. Usa un bloque para sostener la parte inferior de la jamba del lado del pestillo mientras preparas los orificios del pestillo.

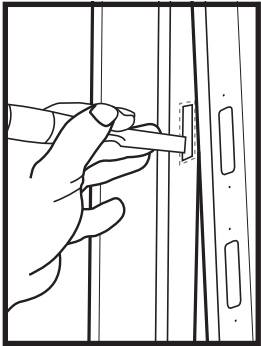

Usa un cincel de madera de 1.3 cm o una broca plana (1/2") para limpiar el área del orificio del pestillo hasta una profundidad de 1.9 cm (3/4"). Con el cincel, haz una ranura ligeramente mayor que el área marcada para permitir el ajuste si es necesario.

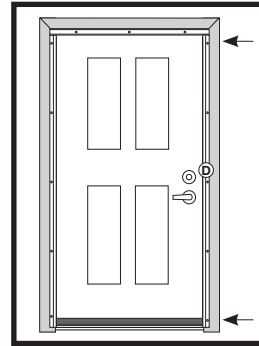

Vuelve a instalar la jamba del lado del pestillo con tornillos temporales. **Vuelve a instalar la jamba del lado del pestillo con tornillos temporales.**

## 6 Fija las bisagras y cuelga la puerta

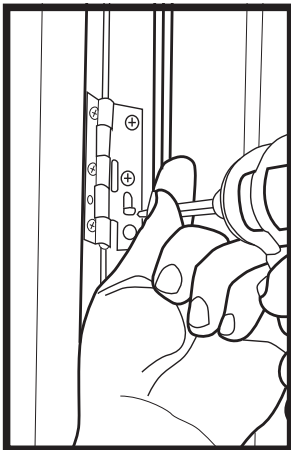

Haz que otra persona te ayude a sostener la puerta en su lugar. Es importante que la puerta permanezca alineada adecuadamente para que el primer tornillo autorroscantes de cabeza plana biselada núm. 8x1/2" (L) de montaje en cada bisagra penetre recto en el quicio de la puerta. El uso de bloques o soportes similares puede ayudar a mantener la puerta debidamente alineada. Fija las 4 bisagras a la puerta con los tornillos que fijan las bisagras a la jamba.

## 7 Instala la manija y la cerradura

1) Comienza desde la parte **interior** de la puerta. Con la manija (**N**) de frente a la malla, inserta el eje y los tornillos de montaje a través del mecanismo de mortaja en el panel de la puerta.

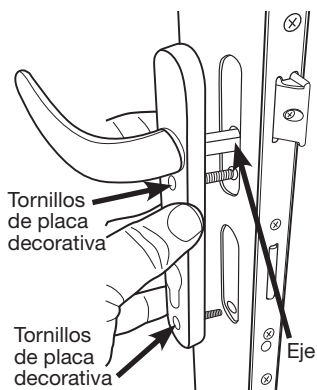

2) En el **exterior** de la puerta con la manija hacia la malla, alinea las aberturas de la parte interior de la manija con el eje y los tornillos de montaje. Ubica la manija contra el marco de la puerta.

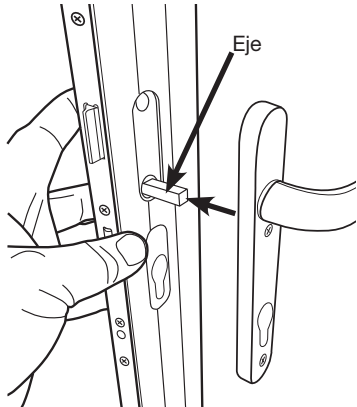

3) Mientras mantienes en su lugar ambas placas decorativas de la manija, aprieta los tornillos de montaje y luego afloja 2 vueltas. Estos tornillos te apretarán después de que se instale el cilindro de la cerradura.

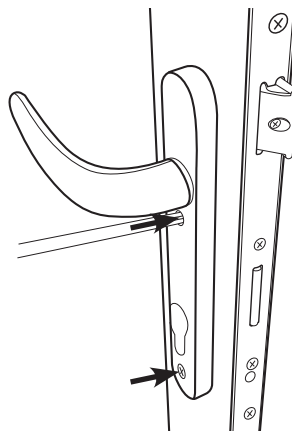

4) Desde la **parte interior** de la puerta, inserta el cilindro de la cerradura (**O**) en la puerta a través de la placa decorativa. Con un destornillador de cabeza Phillips, aprieta el tornillo de retención hasta que quede ajustado. **NO** aprietes demasiado. Aprieta los dos tornillos de montaje de la manija hasta que estén ajustados.

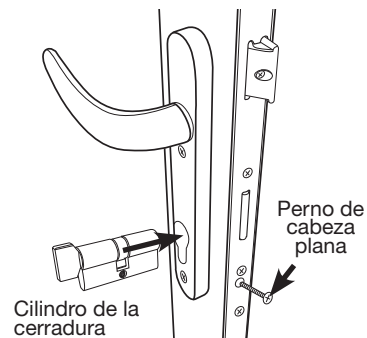

Para la duplicación y fines de reintroducción, el cilindro de bloqueo proporcionado Kwikset® utiliza una chaveta. "Kwikset" es una marca comercial registrada de Newfry LLC.

## 8 Verifica el mecanismo de cierre

Verifica que el mecanismo de cierre abre, cierra y queda bien seguro. Para probarlo, hala hacia abajo la manija y abre la puerta. Hala hacia arriba la manija para enganchar el mecanismo de cierre de 3 puntos y enseguida gira el cerrojo tipo mariposa en el interior de la puerta hacia la derecha, o gira la llave hacia la izquierda para cerrar.

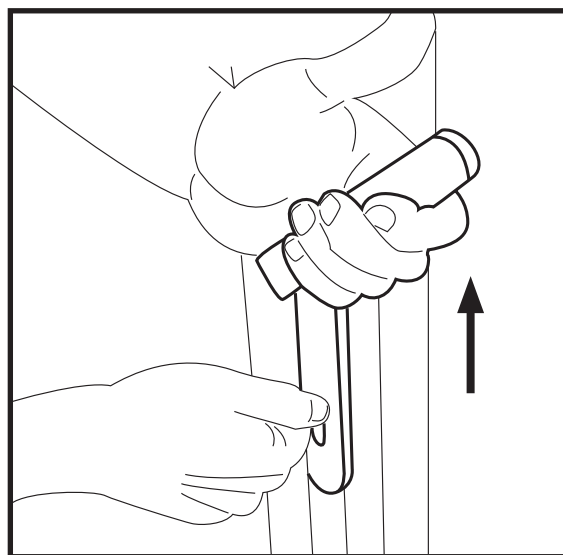
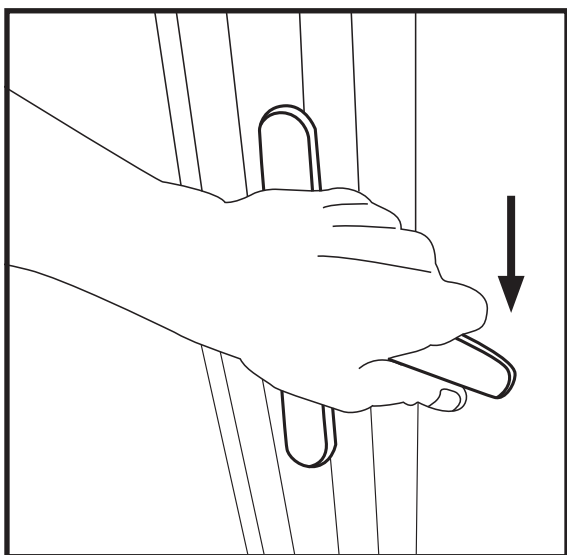



## 9 Instala los tornillos de montaje permanentes

### Jamba del lado de las bisagras (B):

Pretaladra a través de los orificios de montaje con una broca de 3/32". Instala tornillos permanentes en el **INTERIOR** (tornillos de cabeza plana núm. 8x1" (G)) dentro de los orificios de montaje **INTERIORES** (Fig. 4) verificando que el espacio de reborde quede nivelado y que el gatillo del cierre de 3 puntos enganche mientras instalas cada tornillo. Puede que necesites calzar entre el marco y la superficie de montaje si al aflojar o apretar los tornillos no se mantiene el espacio de reborde y el gatillo del cierre de 3 puntos no engancha (Fig. 5).

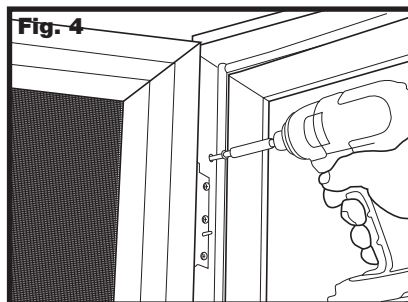

### Jamba del lado de la cerradura (D):

Pretaladra con una broca de 3/32". Instala los tornillos permanentes **EXTERIORES** (tornillos de cabeza plana biselada núm. 8x1" (K)) dentro de todos los orificios de montaje **EXTERIORES**. Puede que necesites calzar entre el marco y la superficie de montaje si al aflojar o apretar los tornillos no se mantiene el espacio de reborde y el gatillo del cierre de 3 puntos no engancha (Fig. 6).

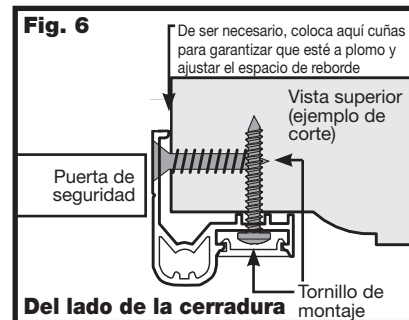
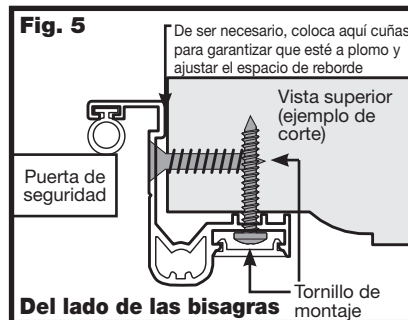

Instala **TODOS** los tornillos permanentes restantes en el **INTERIOR** y el **EXTERIOR** de la jamba del lado de las bisagras, de la jamba del lado del pestillo y de la jamba del travesaño superior ajustando y/o calzando como se describe anteriormente.

## 10 Instala el guardapolvo inferior contra insectos

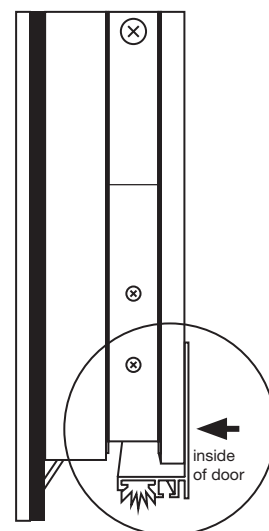
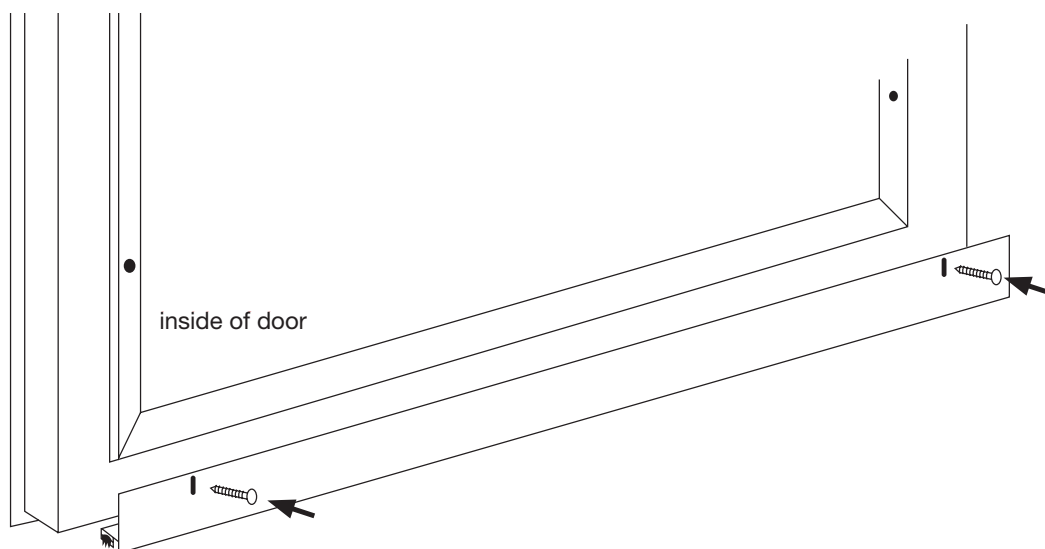

Abre la puerta. Desliza el guardapolvo de varias aletas contra insectos (F) sobre la sección inferior de la parte interior (lado del panel de vidrio) de la puerta e inserta los tornillos de cabeza plana biselada núm. 6 x 5/8" (H), sin apretarlos bien. Deja que el guardapolvo caiga y descance sobre el umbral.

**Nota:** Verifica que no quede ningún espacio entre el guardapolvo y el umbral. Aprieta bien los tornillos de montaje. Comprueba si la puerta cierra y abre sin dificultad. De no ser así, afloja los tornillos y haz los ajustes necesarios. Vuelve a ajustar los tornillos y prueba de nuevo. Repite hasta lograrlo. El guardapolvo de goma puede ser recortado según sea necesario para ajustarlo a vanos más pequeños.

## 11 Instala las cubiertas a presión

Coloca la cubierta a presión (**A1**) en la jamba del travesaño superior (**Fig. 7, paso 1**). Con un mazo de goma, golpea en el lado de la cubierta a presión como se muestra en la (**Fig. 8**) para colocar adecuadamente la cubierta a presión en su sitio. Una vez que la cubierta a presión esté asegurada, coloca un bloque de madera sobre el largo de la cubierta a presión y golpea con el mazo para emparejar cualquier irregularidad de la superficie de la cubierta a presión.

Repite el proceso para las cubiertas a presión del lado de las bisagras (**B1**) y de la cerradura (**D1**).

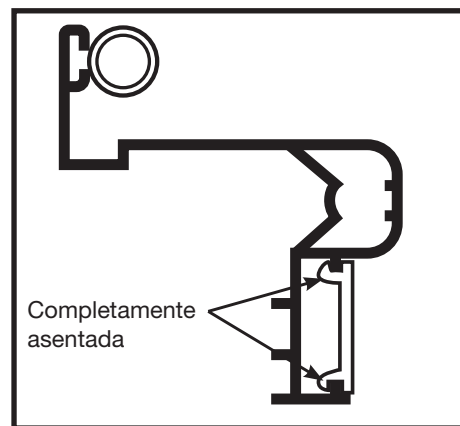
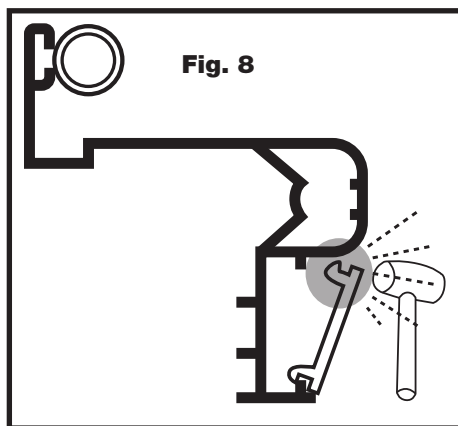
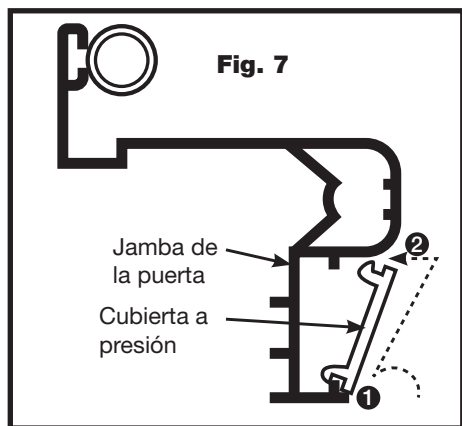

## 12 Install glass panel

Para reemplazar el panel de vidrio (**E**) en la puerta, colócalo con cuidado detrás de la manija de la puerta y pon la parte inferior (que NO tiene cierres de leva) en la parte inferior del vano de la puerta, inclina enseguida el panel hasta ubicarlo en su lugar y asegúralo con las levas de fijación.

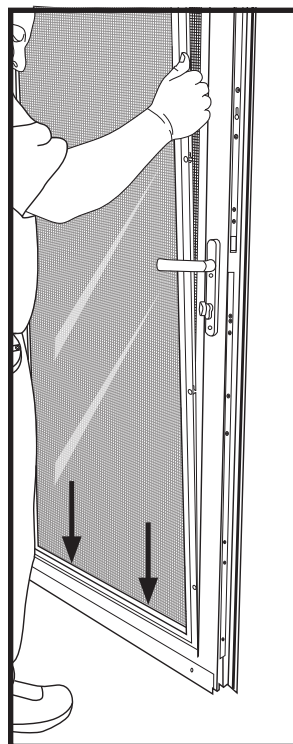

## Sugerencias de retoques finales

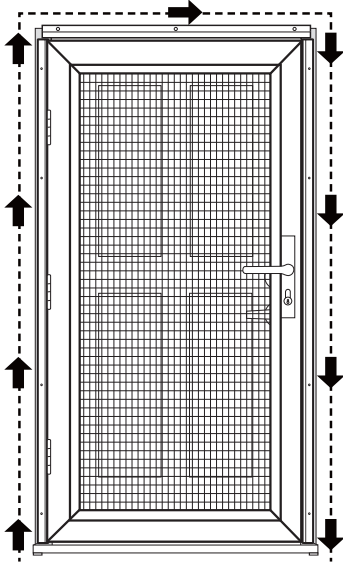

① **Pasta selladora (no se incluye)**  
Aplica pasta selladora para pintar en el exterior del marco de la jamba de la puerta de seguridad y pinta del color deseado.

② **Lubricante de grasa blanca (no se incluye)**  
Cada seis meses, lubrica con grasa blanca las bisagras de la puerta de seguridad nueva.

## Cuidado y mantenimiento

Con el tiempo se pueden acumular polvo, suciedad e impurezas en el aire, lo que provocará defectos visuales en la puerta o la ventana y, si está equipado, en la malla Meshtec y, si no se elimina con regularidad y de manera adecuada, puede provocar más daños, manchas y corrosión. Tu programa de limpieza depende de tu ambiente:

AMBIENTE	DESCRIPCIÓN	PROGRAMA DE LIMPIEZA
Suave	Tierra adentro, rural, y lejos de la actividad urbana	cada 6 meses
Moderado	Urbano moderado/suburbano, tierra adentro	cada 3 meses
Extremo	Urbano extremo/suburbano, costero (dentro de 25 millas)	cada 2 a 4 semanas

Lava bien el marco de la puerta y malla Meshtec, si está equipado, con un paño suave, jabón suave y agua. No utilices disolventes fuertes o limpiadores a base de abrasivos. No espongas las manijas, bisagras, ni los cerrojos a cantidades excesivas de agua. Al concluir, elimina el exceso de agua con un paño seco y suave. Para los productos que incluyen una malla Meshtec, presta especial atención al secar completamente el área de unión de la malla al marco. Evita usar objetos afilados o materiales abrasivos en el marco de la puerta o en la malla. Utiliza grasa blanca para lubricar las bisagras en cada limpieza.

## Garantía

La malla para puerta o ventana de seguridad de Unique Home Designs/Titan está cubierta por una garantía de reemplazo de 10 años. Recibirá una nueva malla para puerta o ventana sin cargo adicional si su producto presenta defectos en los materiales o en la mano de obra dentro de los 10 años posteriores a la fecha de fabricación. Se otorga una garantía de protección adicional por 5 años (para un total de 15 años de garantía) cuando el producto se registra por Internet en [uniquehd.com/registration](http://uniquehd.com/registration). Si su casa sufre un robo y la entrada se realizó a través de una puerta de seguridad UHD/Titan correctamente instalada y cerrada con un cerrojo doble, un sistema de bloqueo de 3 puntos o un cerrojo simple en una puerta equipada con una pantalla de metal perforado o Meshtec o una ventana correctamente instalada y cerrada pantalla, usted está cubierto por la Garantía de protección del hogar y recibirá una nueva pantalla de puerta o ventana (solo producto, instalación excluida) sin cargo o reembolso de hasta \$ 1,000 del deducible de su seguro. Los componentes preinstalados en la malla para puerta o ventana de seguridad (como cerraduras, manijas, rodillos, barredores) están cubiertos por un año a partir de la fecha de compra. Los accesorios agregados a la puerta de seguridad por el comprador no están cubiertos por esta garantía. El incumplimiento de las instrucciones de instalación incluidas con el producto anula esta garantía. Cualquier problema causado por abuso, mal uso, incumplimiento de las instrucciones de cuidado y mantenimiento, ajustes debido al asentamiento de la estructura en la que está montado el producto, o casos fortuitos, tampoco están cubiertos por esta garantía. El estilo de los repuestos puede variar debido a cambios de proveedores, productos y colores. UHD/Titan no es responsable de ningún gasto de mano de obra necesario para instalar el producto de reemplazo. UHD/Titan no se responsabiliza por asegurar la propiedad mientras los artículos bajo la garantía estén siendo reparados o reemplazados.

Para efectuar una reclamación bajo esta garantía, envíe por escrito una descripción breve del problema, una foto de la reclamación, comprobante de compra y su información de contacto a: Unique Home Designs, Atención: Warranty Claims, 973 N. Colorado Street, Gilbert AZ 85233

"Meshtec" es la marca comercial registrada de Meshtec International Co., Ltd. ("MTC") en los Estados Unidos y otras jurisdicciones mundiales (incluidos los registros pendientes) y no se puede utilizar sin el consentimiento previo por escrito de MTC. Genuine Meshtec es una marca registrada de Meshtec International Co., Ltd. N. ° de patentes: 6,802,357 y 8,191,606 Marcas comerciales registradas 4,337,128 ('Meshtec') y 4,337,135 ('Genuine Meshtec Security Mesh').

## ¡Alarga tu garantía!

Cuando te registras por internet en [uniquehd.com/registration](http://uniquehd.com/registration)