

Ultimate Window Screens - Inoperable Units

Fixed & Sidelite Models

Installation Instructions



- Read completely through the installation instructions before proceeding with installation
- Installation requires 2 people
- Use appropriate protective equipment, including safety glasses
- Children should not be allowed in work area
- Failure to install window screen correctly could result in injury
- *Always use caution when working around glass*



⚠ WARNING: Blocks Escape in Fire and Emergency

- Fixed window screens do NOT meet code for emergency egress
- Check and insure compliance with local codes before proceeding with installation

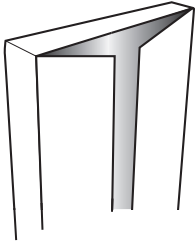

RETAIN PACKAGING DURING INSTALLATION

Do NOT discard packaging materials until installation is complete

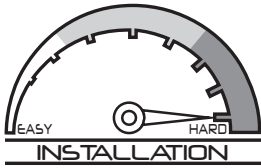

PROFESSIONAL INSTALLATION REQUIRED

Installation requires knowledge of window systems, framing, local fire codes and related installation techniques



helpmeininstallit.com

NEED HELP?

REVIEW INSTALLATION VIDEO

Even professional installers will benefit from watching.



1-866-317-8867
support@uhdco.com

CONTACT US BEFORE RETURNING

Customer service and technical support are available.
Monday - Friday: 7:00am - 5:00pm PT

RECOMMENDED TOOLS



Safety Glasses



Pencil



7/64" Extended Drill Bit



Level

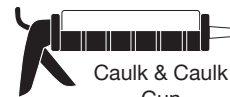

Caulk & Caulk Gun



Measuring Tape



Box Cutter



Shims



Drill



T20 Torx Bit



Square

ULTIMATE WINDOW SCREENS & SIDELITES FEATURING THE MESHTEC ADVANCED SCREEN SYSTEM MUST BE FASTENED TO THE FRAMING SYSTEM OF THE HOME SURROUNDING THE WINDOW. #9, T20 TRIM HEAD BRONZE STAR DRIVE SCREWS ARE RECOMMENDED AS THEY FIT WITHIN THE SLIMLINE PROFILE OF THE PRODUCT, PROVIDING ABILITY TO DRIVE SCREWS AT ANGLES OFF OF 90 DEGREES WITHOUT INTERFERING WITH THE FINAL INSTALLATION OF THE SNAP COVER. THE LENGTH OF FASTENER NEEDED WILL VARY BASED ON THE LOCATION OF THE MOUNTING SURFACE AND TYPE OF WINDOW SURROUND.

RECOMMENDED FASTENERS

Length of fastener will vary based on mounting surface and window surround.

- #9 x 3" T20 Bronze Star Trim Head Star Drive Screws
- #9 x 5" T20 Bronze Star Trim Head Star Drive Screws
- #9 x 6" T20 Bronze Star Trim Head Star Drive Screws

1 Identify & Prepare Mounting Surface

Your fixed window screen will require a minimum, flat mounting surface of 1" trim surrounding your window as well as clearance for the 1-7/8" wide x 7/8" deep frame. Mounting screws must be secured to a stud in the wall. Check for any obstructions around the window that may prevent a secure fit and remediate before proceeding with installation.

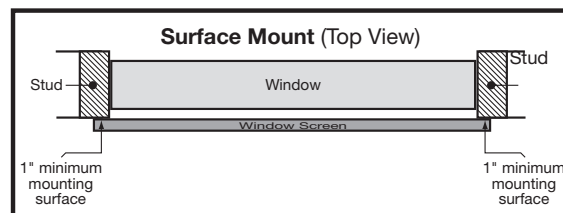

2 Hang the Window Screen or Sidelite

Using a helper, put the fixed window screen in proper position over the window, insuring mounting holes are in desired locations. Hold in place and check that window is level and square, making slight adjustments.

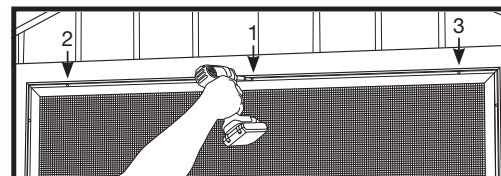

Using a drill, drive a screw into a pre-drilled hole – typically at top center - to hang the window screen on the wall, leaving the screw a few turns from tight so that screen level can be adjusted. Note that you may need to angle the mounting screw slightly to secure to framing.

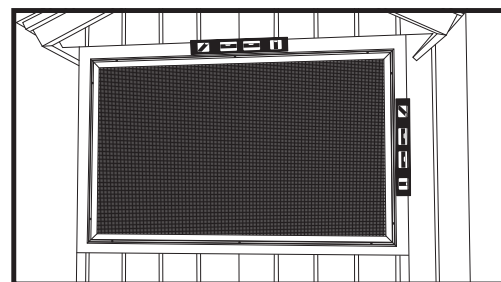

3 Install snap covers

Identify the **long hook leg** of the snap cover. Start by inserting the long hook leg into snap cover channel. Using a rubber mallet, hit the mitered edge of the snap cover to fully seat it in place.

Once it has been seated, hold a wood block over the snap cover and hit it with a mallet, moving across the length of the snap cover to smooth out any irregularities in its surface.

Repeat process for remaining sides.

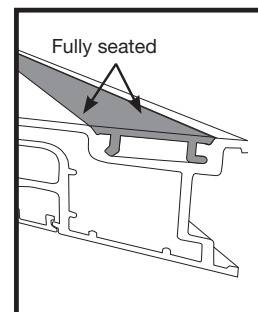
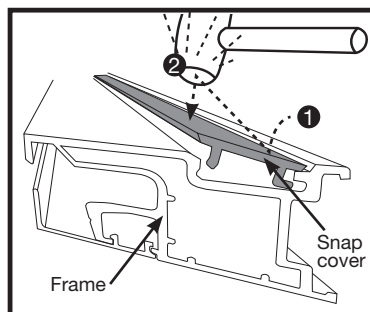
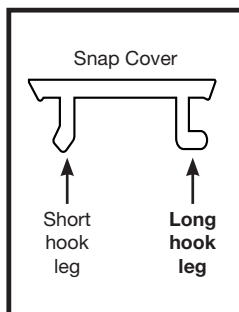

4 Finish the installation

Lay a bead of caulk along the top and both sides of the window screen frame where it mates to the mounting surface on the home. Leave the bottom un-caulked to allow proper drainage.

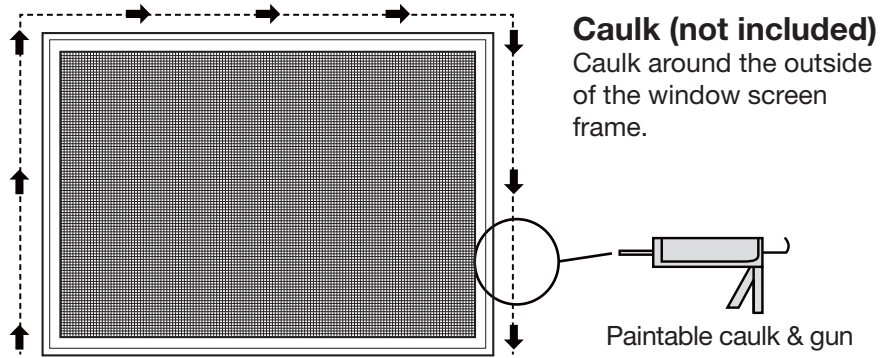

Care and maintenance

Over time, airborne dust, dirt, and impurities can accumulate, which will cause visual defects to the door or window screen and - if so equipped - the Meshtec screen, and - if not regularly and properly removed - can lead to further damage, staining, and corrosion. Your cleaning schedule depends upon your environment:

ENVIRONMENT	DESCRIPTION	CLEANING SCHEDULE
Mild	Inland, rural, and away from urban activity	every 6 months
Moderate	Urban/suburban, inland	every 3 months
Extreme	Urban/suburban, coastal (within 25 miles)	every 2-4 weeks

Thoroughly wash the door frame and Meshtec screen - if so equipped - using a soft cloth, mild soap, and water. Do not use strong solvent or abrasive based cleaners. Take care to avoid exposing handles, hinges, and lock(s) to excessive amounts of water. Using a dry, soft cloth, remove any excess water when done. For products including a Meshtec screen, pay particular attention to drying the screen to frame attachment area fully. Avoid using any sharp objects or abrasive materials on the door frame or screen. Use white grease to lubricate the hinges at each cleaning.

Warranty

Your Unique Home Designs/Titan security door or window screen is covered by a 10 Year Replacement Warranty. You will receive a new door or window screen at no additional charge if your product shows defects in materials or workmanship within 10 years of the date of manufacture. An additional 5 year warranty protection is awarded (for 15 year total warranty) when the product is registered on-line at uniquehd.com/registration. If your home is burglarized and entry was accomplished through a properly installed UHD/Titan security door locked with a double deadbolt, 3-point locking system or single deadbolt on a door equipped with a perforated metal or Meshtec screen or a properly installed and closed window screen, you are covered by the Home Protection Guarantee and will receive a new door or window screen (product only, installation excluded) at no charge or reimbursement of up to \$1,000 of your insurance deductible. Components pre-installed on the security door or window screen (such as locks, handles, rollers, sweeps) are covered for one year from date of purchase. Accessories added to the security door by the purchaser are not covered by this warranty. Failure to follow the installation instructions included with the product voids this warranty. Any problem caused by abuse, misuse, failure to follow the care and maintenance instructions, adjustments due to settling of the structure that the product is mounted on, or acts of God, are also not covered under this warranty. Replacement items may vary in style due to changes in suppliers, products, and colors. UHD/Titan is not responsible for any labor expense required to install the replacement product. UHD/Titan is not responsible for securing the property while warranted items are being repaired or replaced.

To make a claim under this Warranty, send a brief written description of the problem, a picture of the claim, proof of purchase, and your contact information to: Unique Home Designs, Attn.: Warranty Claims, 1811 S. Alma School Rd. Ste 190, Mesa AZ 85210 or can be emailed to support@uhdco.com

'Meshtec' is the registered Trade Mark of Meshtec International Co., Ltd. ('MTC') in the United States and other various worldwide jurisdictions (including registrations pending) and may not be used without the prior written consent of MTC. Genuine Meshtec is registered trademark of Meshtec International Co., Ltd. Patent #'s: 6,802,357 & 8,191,606 Registered Trademarks 4,337,128 ('Meshtec') & 4,337,135 ('Genuine Meshtec Security Mesh').

Extend Your Warranty!

When you register on-line at uniquehd.com/registration

Fixed y Sidelite Modelos Instrucciones de instalación



- Hay que leer con cuidado todas las instrucciones de instalación antes de proceder a ella.
- Se requieren 2 personas para instalar.
- Usar el equipo de protección adecuado, incluso gafas de seguridad
- No deben permitirse niños en el área de trabajo
- No instalar correctamente la malla de ventana puede dar pie a lesiones
- *Proceder siempre con precaución al trabajar en torno a vidrios*



⚠️ ADVERTENCIA: Bloquea la Salida de Emergencia

- Las malla fijas para ventana NO cumplen con los códigos para salida de emergencia
- Verificar y asegurar el cumplimiento con los códigos locales antes de proceder a instalar

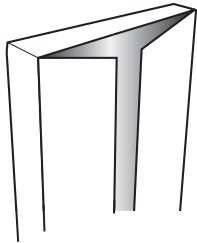

CONSERVA EL EMPAQUE DURANTE LA INSTALACIÓN

NO deseches los materiales del empaque hasta que la instalación haya terminado.

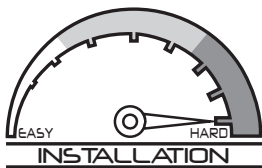

SE EXIGE INSTALACIÓN PROFESIONAL

La instalación requiere conocer las técnicas relacionadas con ella, así como los sistemas de ventanas, enmarcado y códigos locales de protección contra incendios.



helpmeinstallit.com

¿NECESITAS AYUDA?

CONSULTA EL VIDEO DE INSTALACIÓN

Incluso los instaladores profesionales se benefician al verlo.



1-866-317-8867
support@uhdco.com

CONTÁCTANOS ANTES DE DEVOLVERLO

Servicio al cliente y soporte técnico disponibles.

Lunes - Viernes: De 7:00 am a 5:00 pm Hora del Pacífico

HERRAMIENTAS RECOMENDADAS



Gafas de seguridad



Lápiz

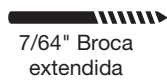

7/64" Broca extendida



Nivel



Pistola para pasta selladora y pasta selladora que se puede pintar



Cinta de medir



Cortador de cajas



Cuñas



Taladro



T20 Punta Torx (en estrella)



Plaza

LAS PANTALLAS PARA VENTANA Y VENTANILLAS LATERALES DE CALIDAD SUPERIOR CON EL SISTEMA AVANZADO DE MALLA MESHTEC TIENEN QUE FIJARSE AL SISTEMA DE ENMARCADO ALREDEDOR DE LA VENTANA. SE RECOMIENDAN TORNILLOS T20 #9 PARA MOLDURA, CON CABEZA DE BRONCE EN FORMA DE ESTRELLA, YA QUE ENCAJAN DENTRO DEL FINO PERFIL DEL PRODUCTO Y PROPICIAN ATORNILLAR EN ÁNGULOS MENORES DE 90 GRADOS SIN INTERFERIR CON LA INSTALACIÓN FINAL DE LA CUBIERTA A PRESIÓN. EL LARGO DEL SUJETADOR NECESARIO VARIARÁ EN FUNCIÓN DE LA UBICACIÓN DE LA SUPERFICIE DE MONTAJE Y EL TIPO DE ENTORNO DE LA VENTANA.

SUJETADORES RECOMENDADOS

El largo del sujetador variará en función de la superficie de montaje y el entorno de la ventana.

- #9 x 3" Tornillos T20 para moldura, con cabeza de bronce en forma de estrella
- #9 x 5" Tornillos T20 para moldura, con cabeza de bronce en forma de estrella
- #9 x 6" Tornillos T20 para moldura, con cabeza de bronce en forma de estrella

1) Identificación de la superficie y preparación para montar en ella

La malla fija para ventana requerirá una superficie plana mínima de montaje de moldura de 1" alrededor de la ventana, así como un vano para el marco de 1-7/8" de ancho por 7/8" de profundidad. Los tornillos de montaje deben fijarse a una viga en la pared. Revisar si hay obstrucciones alrededor de la ventana que pudieran impedir un ajuste seguro y eliminarlas antes de proceder a instalar.

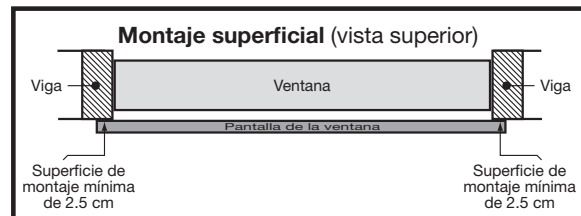

2) Para colgar la malla de ventana o la ventanilla se tendrá que:

Colocar con el ayudante la malla fija para ventana en la posición adecuada sobre la ventana, asegurando que los orificios de montaje quedan en las ubicaciones deseadas. Sostenerla en su lugar y verificar si la ventana queda nivelada y a escuadra, ajustando ligeramente a tal efecto.

Usando un taladro, insertar un tornillo en un orificio pretaladrado –por lo general, en la parte superior central– a fin de colgar la malla de ventana en la pared, dejando el tornillo con unas vueltas de menos para apretarlo, de manera que puede ajustarse la nivelación de la malla. Tener en cuenta que pudiera necesitarse insertar el tornillo de montaje ligeramente en ángulo para asegurarlo al marco.

Sostener la malla de ventana en su lugar, verificar y ajustar la nivelación, y continuar instalando los demás tornillos de montaje a través de los orificios pretaladrados. Apretar todos los tornillos de montaje manteniendo la malla tan a escuadra y nivelada como sea posible, al tiempo que se acopla a la superficie de montaje. A tal efecto pudiera necesitarse también hacer varios ajustes durante la instalación.

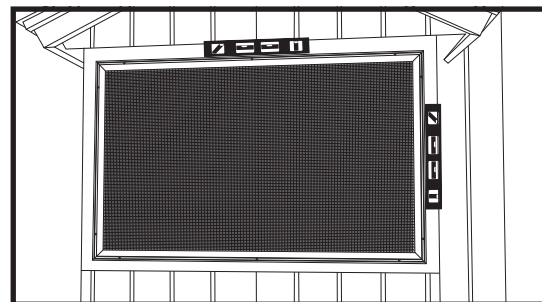
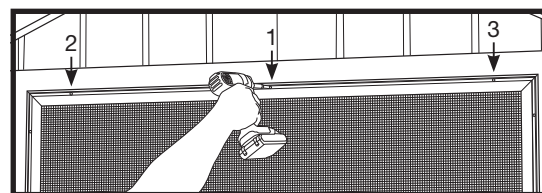

3) Instala las cubiertas a presión

Identifique la pata de gancho larga de la tapa a presión. Comience insertando la pata larga del gancho en el canal de la tapa a presión. Usando un mazo de goma, golpee el borde ingleteado de la tapa a presión para asentarla completamente en su lugar.

Una vez instalada, sostener un bloque de madera sobre la cubierta a presión e ir golpeando con el mazo a lo largo de ella para alisar cualquier irregularidad en su superficie.

Repetir el proceso para los marcos laterales e inferior.

Página 2

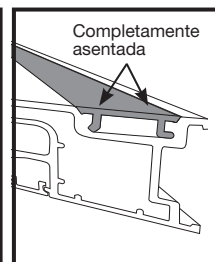
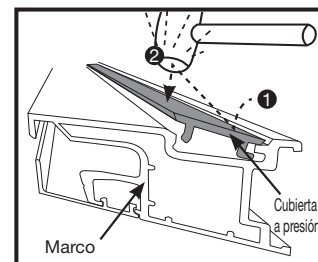
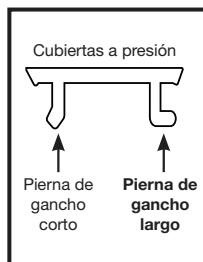

4) Cómo concluir la instalación

Aplicar un poquito de pasta selladora a lo largo de la parte superior y ambos lados del marco de la malla de ventana, justamente donde este se acopla a la superficie de montaje. Dejar la parte inferior sin pasta selladora para permitir el desagüe apropiado.

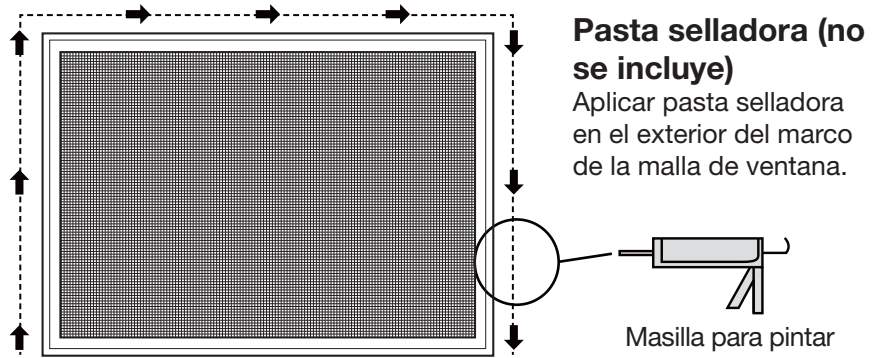

Cuidado y mantenimiento

Con el tiempo se pueden acumular polvo, suciedad e impurezas en el aire, lo que provocará defectos visuales en la puerta o la ventana y, si está equipado, en la malla Meshtec y, si no se elimina con regularidad y de manera adecuada, puede provocar más daños, manchas y corrosión. Tu programa de limpieza depende de tu ambiente:

AMBIENTE	DESCRIPCIÓN	PROGRAMA DE LIMPIEZA
Suave	Tierra adentro, rural, y lejos de la actividad urbana	cada 6 meses
Moderado	Urbano moderado/suburbano, tierra adentro	cada 3 meses
Extremo	Urbano extremo/suburbano, costero (dentro de 25 millas)	cada 2 a 4 semanas

Lava bien el marco de la puerta y malla Meshtec, si está equipado, con un paño suave, jabón suave y agua. No utilices disolventes fuertes o limpiadores a base de abrasivos. No espongas las manijas, bisagras, ni los cerrojos a cantidades excesivas de agua. Al concluir, elimina el exceso de agua con un paño seco y suave. Para los productos que incluyen una malla Meshtec, presta especial atención al secar completamente el área de unión de la malla al marco. Evita usar objetos afilados o materiales abrasivos en el marco de la puerta o en la malla. Utiliza grasa blanca para lubricar las bisagras en cada limpieza.

Garantía

La malla para puerta o ventana de seguridad de Unique Home Designs/Titan está cubierta por una garantía de reemplazo de 10 años. Recibirá una nueva malla para puerta o ventana sin cargo adicional si su producto presenta defectos en los materiales o en la mano de obra dentro de los 10 años posteriores a la fecha de fabricación. Se otorga una garantía de protección adicional por 5 años (para un total de 15 años de garantía) cuando el producto se registra por Internet en uniquehd.com/registration. Si su casa sufre un robo y la entrada se realizó a través de una puerta de seguridad UHD/Titan correctamente instalada y cerrada con un cerrojo doble, un sistema de bloqueo de 3 puntos o un cerrojo simple en una puerta equipada con una pantalla de metal perforado o Meshtec o una ventana correctamente instalada y cerrada pantalla, usted está cubierto por la Garantía de protección del hogar y recibirá una nueva pantalla de puerta o ventana (solo producto, instalación excluida) sin cargo o reembolso de hasta \$ 1,000 del deducible de su seguro. Los componentes preinstalados en la malla para puerta o ventana de seguridad (como cerraduras, manijas, rodillos, barredores) están cubiertos por un año a partir de la fecha de compra. Los accesorios agregados a la puerta de seguridad por el comprador no están cubiertos por esta garantía. El incumplimiento de las instrucciones de instalación incluidas con el producto anula esta garantía. Cualquier problema causado por abuso, mal uso, incumplimiento de las instrucciones de cuidado y mantenimiento, ajustes debido al asentamiento de la estructura en la que está montado el producto, o casos fortuitos, tampoco están cubiertos por esta garantía. El estilo de los repuestos puede variar debido a cambios de proveedores, productos y colores. UHD/Titan no es responsable de ningún gasto de mano de obra necesario para instalar el producto de reemplazo. UHD/Titan no se responsabiliza por asegurar la propiedad mientras los artículos bajo la garantía estén siendo reparados o reemplazados.

Para efectuar una reclamación bajo esta garantía, envíe por escrito una descripción breve del problema, una foto de la reclamación, comprobante de compra y su información de contacto a: Unique Home Designs, Atención: Warranty Claims, 1811 S. Alma School Rd. Ste 190, Mesa AZ 85210 o se puede enviar por correo electrónico a support@uhdco.com

"Meshtec" es la marca comercial registrada de Meshtec International Co., Ltd. ("MTC") en los Estados Unidos y otras jurisdicciones mundiales (incluidos los registros pendientes) y no se puede utilizar sin el consentimiento previo por escrito de MTC. Genuine Meshtec es una marca registrada de Meshtec International Co., Ltd. N. ° de patentes: 6,802,357 y 8,191,606 Marcas comerciales registradas 4,337,128 ('Meshtec') y 4,337,135 ('Genuine Meshtec Security Mesh').

¡Alarga tu garantía!

Cuando te registras por internet en uniquehd.com/registration